

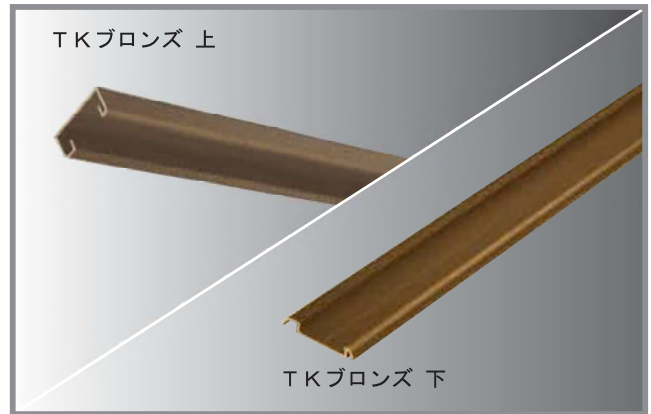

人気の鴨居レールに…

待望の シングル 誕生!!

これで片引きOK!!

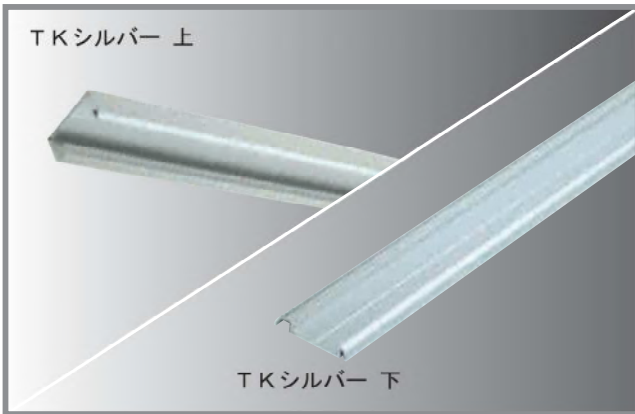

ダブルと同様に、ソフトクローザーNO,790 使用OK!!

シングル

ビス止めするだけで 簡単に鴨居が完成!

超便利
Very Useful!

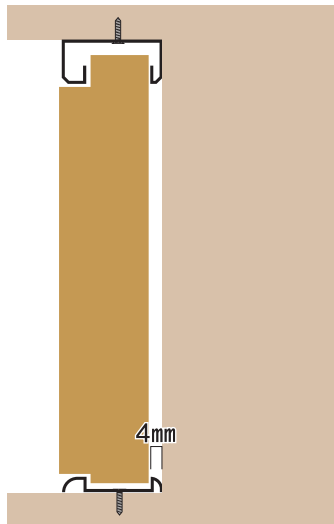

※上レール下レール共、穴加工無し

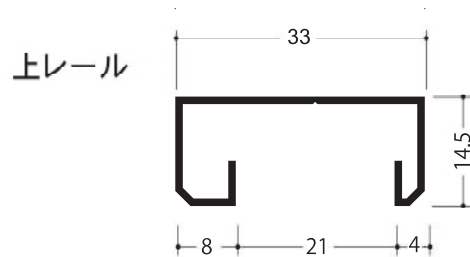

TKシルバー		TKブロンズ		サイズ (mm)	梱包
コード番号	定価 (円)	コード番号	定価 (円)		
436-230	2,600	436-233	2,900	2000	20本
436-232	5,200	436-235	5,800	4005	20本

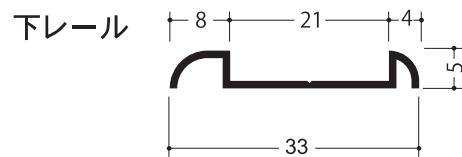

TKシルバー		TKブロンズ		サイズ (mm)	梱包
コード番号	定価 (円)	コード番号	定価 (円)		
436-236	1,600	436-239	1,750	2000	30本
436-238	3,200	436-241	3,500	4005	30本

イーグル アルミ鴨居レール ダブル

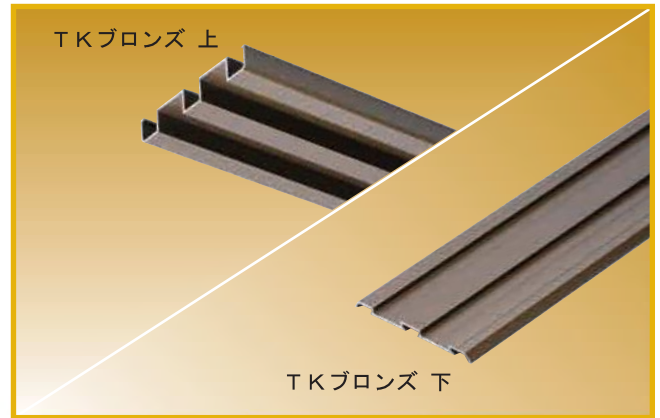
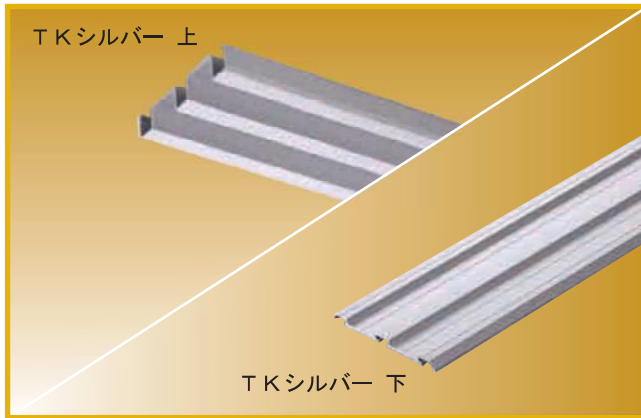

ビス止めするだけで簡単に鴨居が完成!

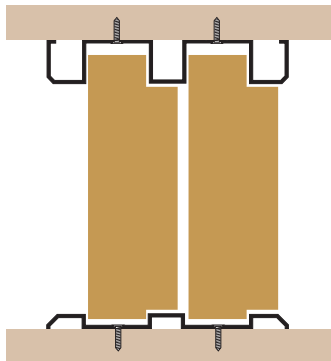

※上レール下レール共、穴加工無し



ダブルP-33 4分×7分溝

ダブルP-36 5分×7分溝

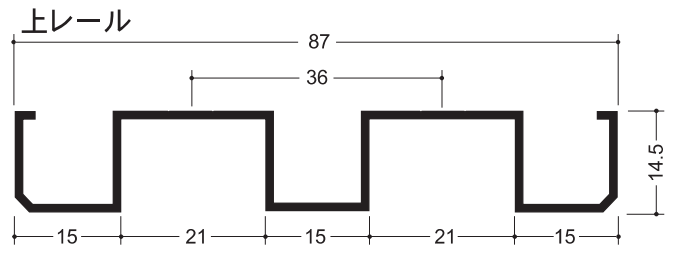
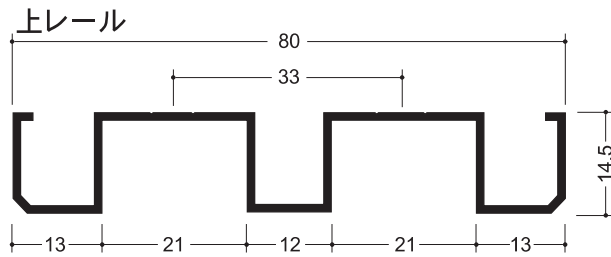

TKシルバー		TKブロンズ		サイズ (mm)	梱包
コード番号	定価 (円)	コード番号	定価 (円)		
436-200	8,600	436-202	9,200	3000	8本
436-201	11,200	436-203	12,400	4005	8本

TKシルバー		TKブロンズ		サイズ (mm)	梱包
コード番号	定価 (円)	コード番号	定価 (円)		
436-204	9,200	436-206	9,600	3000	8本
436-205	12,400	436-207	12,800	4005	8本

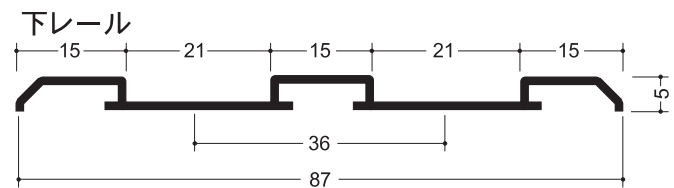
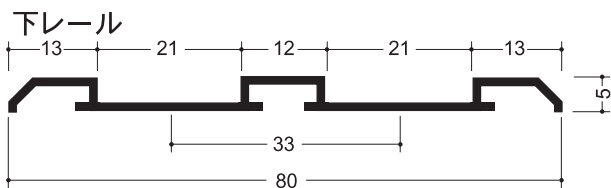

TKシルバー		TKブロンズ		サイズ (mm)	梱包
コード番号	定価 (円)	コード番号	定価 (円)		
436-208	6,200	436-210	7,000	3000	12本
436-209	8,000	436-211	9,200	4005	12本

TKシルバー		TKブロンズ		サイズ (mm)	梱包
コード番号	定価 (円)	コード番号	定価 (円)		
436-212	7,000	436-214	7,200	3000	12本
436-213	9,200	436-215	9,400	4005	12本

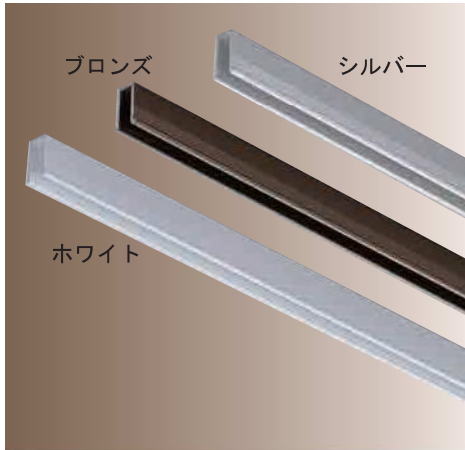

※TバーやL型アングルも御用意出来ます。

※下レール各種ご用意出来ます。

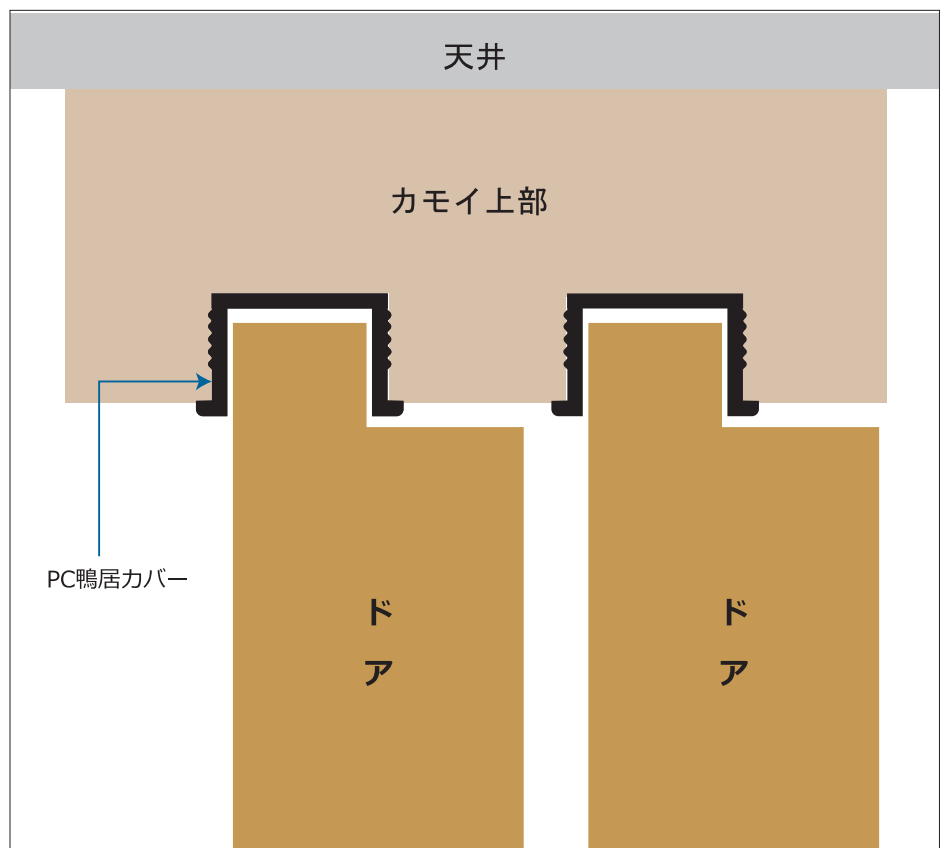
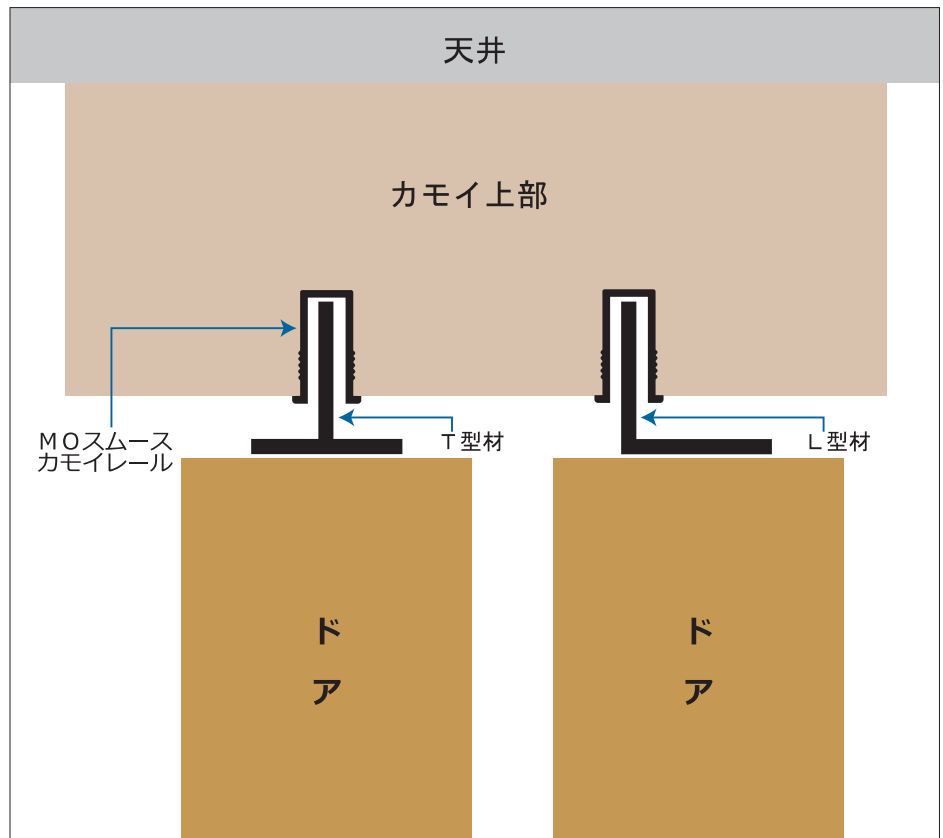

イーグル カモイレール

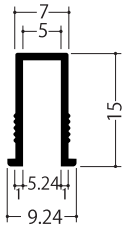

MOスムーズカモイレール

シルバー		ブロンズ		ホワイト		サイズ (mm)	梱包
コード番号	定価 (円)	コード番号	定価 (円)	コード番号	定価 (円)		
436-101	1,500	436-111	1,600	436-131	2,100	2000	10本
436-100	3,000	436-110	3,200	436-130	4,200	4000	10本

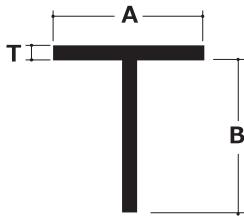

アルミTバー

シルバー		サイズ (mm)		梱包
コード番号	定価 (円)	T×A×B	L	
639-314	3,700	2×20×20	4000	10×2束

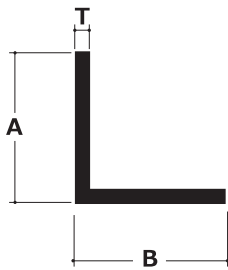

アルミアングル

シルバー		サイズ (mm)		梱包
コード番号	定価 (円)	T×A×B	L	
637-404	3,500	2×20×20	4000	10×3束
637-419	5,100	3×20×20	4000	10×2束
637-208	4,500	2×15×30	4000	10×3束

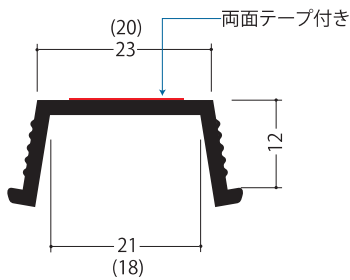

イーグル PC鴨居カバー 7分用

ダークブラウン		ライトブラウン		サイズ (mm)	梱包
コード番号	定価 (円)	コード番号	定価 (円)		
348-957	1,350	348-958	1,350	3800	50本
アイボリー		ベージュ		サイズ (mm)	梱包
コード番号	定価 (円)	コード番号	定価 (円)		
348-960	1,350	348-959	1,350	3800	50本

イーグル PC鴨居カバー 6分用

ダークブラウン		サイズ (mm)	梱包
コード番号	定価 (円)		
348-961	1,350	3800	50本

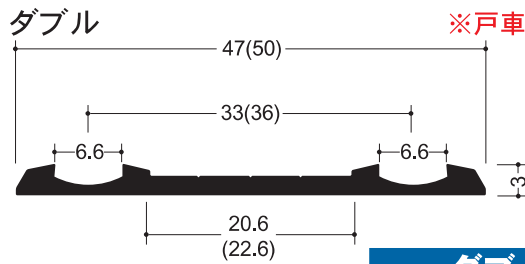
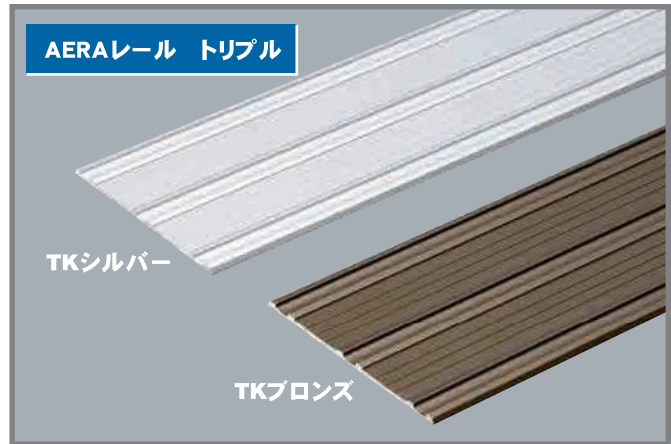

※戸車はPH車、又はVカット車をお勧めします。

ダブルP-33

TKシルバー		TKブロンズ		サイズ (mm)	梱包
コード番号	定価 (円)	コード番号	定価 (円)		
435-501	2,000	435-504	2,200	2000	30本
435-502	3,000	435-505	3,300	3000	20本
435-503	4,000	435-506	4,400	4000	20本

ダブルP-36

TKシルバー		TKブロンズ		サイズ (mm)	梱包
コード番号	定価 (円)	コード番号	定価 (円)		
435-507	2,200	435-510	2,400	2000	30本
435-508	3,300	435-511	3,600	3000	20本
435-509	4,400	435-512	4,800	4000	20本

ダブルP-33 穴あけ加工 (袋入り・ビス付)

TKシルバー		TKブロンズ		サイズ (mm)	梱包
コード番号	定価 (円)	コード番号	定価 (円)		
433-530	3,500	433-533	3,700	2000	30本
433-531	5,250	433-534	5,550	3000	20本
433-532	7,000	433-535	7,400	4000	20本

ダブルP-36 穴あけ加工 (袋入り・ビス付)

TKシルバー		TKブロンズ		サイズ (mm)	梱包
コード番号	定価 (円)	コード番号	定価 (円)		
433-536	3,700	433-539	3,900	2000	30本
433-537	5,550	433-540	5,850	3000	20本
433-538	7,400	433-541	7,800	4000	20本

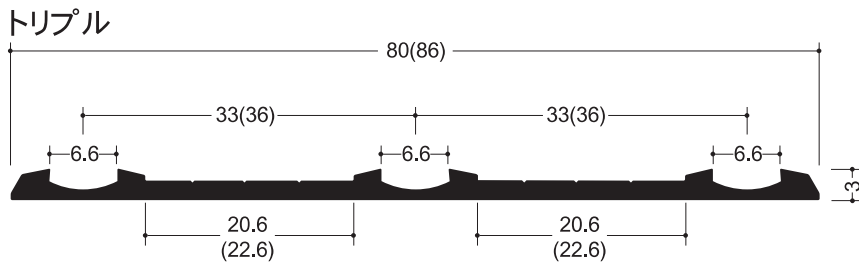

トリプルP-33

TKシルバー		TKブロンズ		サイズ (mm)	梱包
コード番号	定価 (円)	コード番号	定価 (円)		
435-513	5,000	435-515	5,800	3000	10本
435-514	7,000	435-516	7,760	4000	10本

トリプルP-36

TKシルバー		TKブロンズ		サイズ (mm)	梱包
コード番号	定価 (円)	コード番号	定価 (円)		
435-517	5,800	435-519	6,400	3000	10本
435-518	7,760	435-520	8,600	4000	10本

トリプルP-33 穴あけ加工 (袋入り・ビス付)

TKシルバー		TKブロンズ		サイズ (mm)	梱包
コード番号	定価 (円)	コード番号	定価 (円)		
433-542	9,300	433-544	9,900	3000	10本
433-543	12,800	433-545	13,200	4000	10本

トリプルP-36 穴あけ加工 (袋入り・ビス付)

TKシルバー		TKブロンズ		サイズ (mm)	梱包
コード番号	定価 (円)	コード番号	定価 (円)		
433-546	9,900	433-548	10,300	3000	10本
433-547	13,200	433-549	13,700	4000	10本

イーグル AERAレール

特徴

- ① 両面テープで貼るだけ・・・でもよし!
- ② ビス止め・・・でもよし!
- ③ もっくんスベリを貼って・・・グレードアップするもよし!
さらに・・・TKシルバーとTKブロンズをご用意!
- ④ 通常の直貼りレールより・・・幅がせまくスッキリ!

※戸車はPH車、又はVカット車をお勧めします。

【両面テープ貼り付け】でも【ビス止め】でもOK!



【もっくんスベリ】や各種シートを使用してデザイン性UP!



各種シートを使用すればフローリングと
コーディネートも可能!

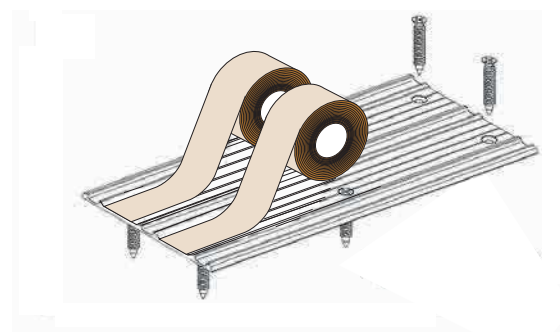

木ねじ止め、あるいは両面テープ止め
(木ねじ止めの場合は、ねじ頭が出ないように注意)

PH型V戸車併用で、より効果的な**脱輪防止**になります。

V戸車（27～32頁）欄を参照して下さい。

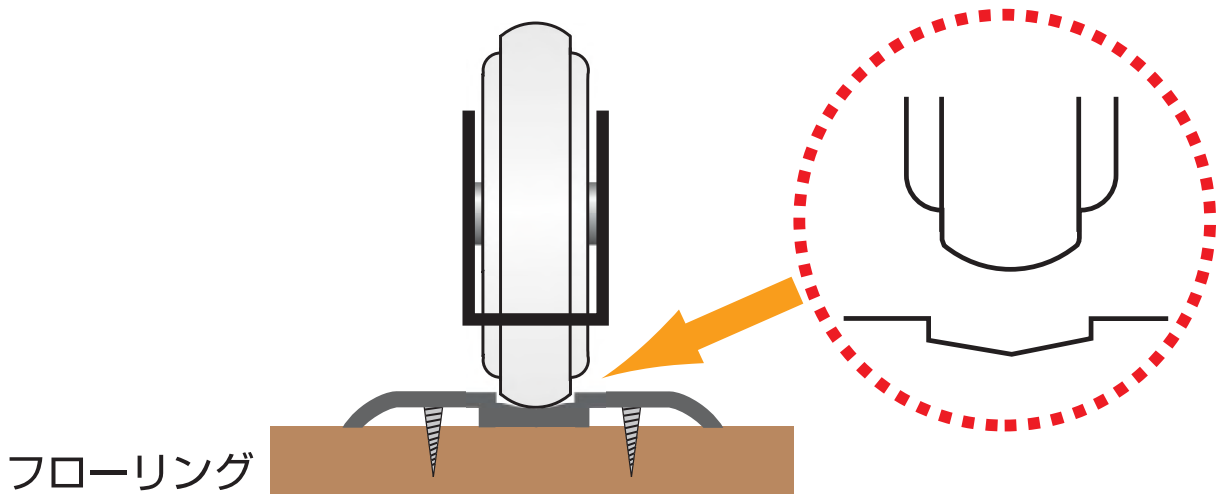

ホームフローアール シングル ※特許 実用新案 意匠 多種出願済み

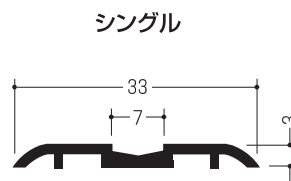
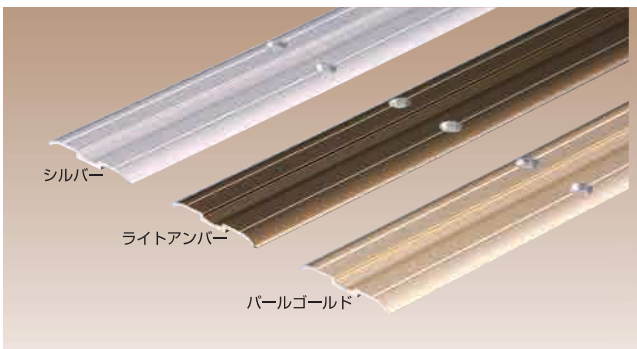

- 穴開け加工済み
 シルバー色ステンレスビス付
 ライトアンバー色ステンレスビス付
 パールゴールド色ビス付き
- 各1本ずつビニール袋入り
- 4連以上は、シングルレールをつなげる。
 (ピッチ33mmのみ)

シングル

シルバー (SV)		ライトアンバー (BR)		パールゴールド (PG)		サイズ (mm)	梱包
コード番号	定価 (円)	コード番号	定価 (円)	コード番号	定価 (円)		
433-032	2,120	433-014	2,440	433-044	3,520	2000	60本
433-033	3,180	433-015	3,660	433-045	5,280	3000	60本
433-034	4,240	433-016	4,880	433-046	7,040	4000	60本
433-029	1,880	433-011	2,200			1820	60本
433-030	2,820	433-012	3,300			2730	60本
433-031	3,760	433-013	4,400			3640	60本

イーグル アルミホームフローアール

ホームフローアール ダブル



ダブル P-33

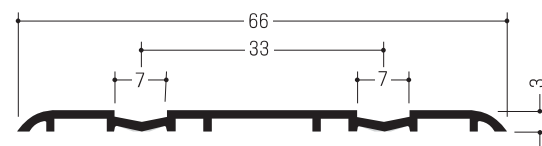

ダブル P-36

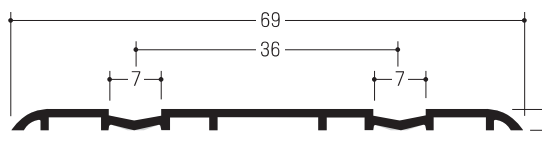

ダブルP-33

シルバー (SV)		ライトアンバー (BR)		パールゴールド (PG)		サイズ (mm)	梱包
コード番号	定価 (円)	コード番号	定価 (円)	コード番号	定価 (円)		
433-038	3,160	433-020	3,600	433-047	5,280	2000	30本
433-039	4,740	433-021	5,400	433-048	7,920	3000	30本
433-040	6,320	433-022	7,200	433-049	10,560	4000	30本
433-035	2,880	433-017	3,240			1820	30本
433-036	4,320	433-018	4,860			2730	30本
433-037	5,760	433-019	6,480			3640	30本

ダブルP-36

シルバー (SV)		ライトアンバー (BR)		パールゴールド (PG)		サイズ (mm)	梱包
コード番号	定価 (円)	コード番号	定価 (円)	コード番号	定価 (円)		
433-041	3,480	433-026	3,800	433-050	5,600	2000	30本
433-042	5,220	433-027	5,700	433-051	8,400	3000	30本
433-043	6,960	433-028	7,600	433-052	11,200	4000	30本
		433-023	3,480			1820	30本
		433-024	5,220			2730	30本
		433-025	6,960			3640	30本

ホームフローアール トリプル



トリプルP-33

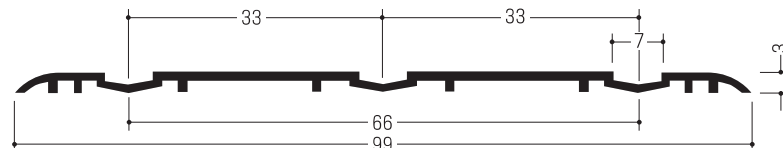

トリプルP-36

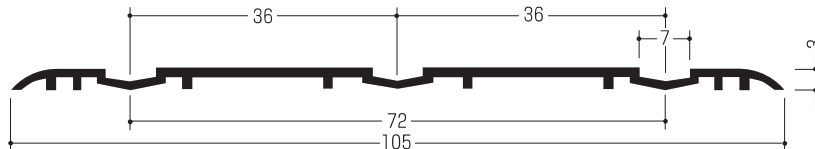

トリプルP-33

シルバー (SV)		ライトアンバー (BR)		パールゴールド (PG)		サイズ (mm)	梱包
コード番号	定価 (円)	コード番号	定価 (円)	コード番号	定価 (円)		
433-055	9,200	433-053	10,200	433-057	12,000	3000	10本
433-056	12,800	433-054	14,100	433-058	16,600	4000	10本

トリプルP-36

シルバー (SV)		ライトアンバー (BR)		パールゴールド (PG)		サイズ (mm)	梱包
コード番号	定価 (円)	コード番号	定価 (円)	コード番号	定価 (円)		
433-061	9,200	433-059	10,200	433-063	13,200	3000	10本
433-062	12,800	433-060	14,100	433-064	17,600	4000	10本

イーグル アルミフローラー

フローラー デュブル デュブル P-34.5

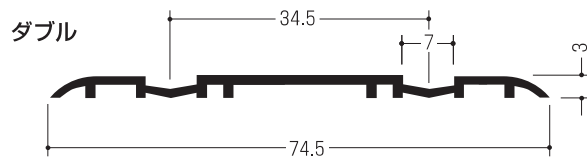
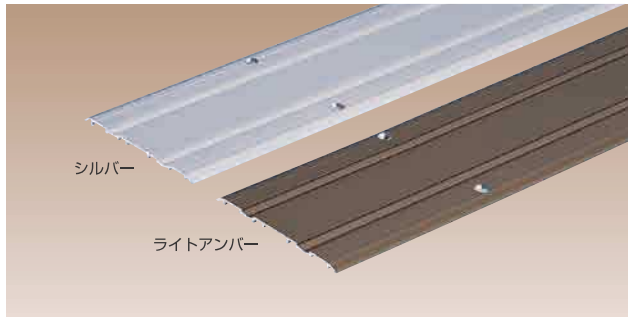

シルバー (SV)		ライトアンバー (BR)		サイズ (mm)	梱包
コード番号	定価 (円)	コード番号	定価 (円)		
433-006	3,840	433-003	4,300	2000	30本
433-007	5,760	433-004	6,450	3000	30本
433-008	7,680	433-005	8,600	4000	30本
		433-000	3,840	1820	30本
		433-001	5,760	2730	30本
		433-002	7,680	3640	30本

フローラー トリプル トリプル P-34.5

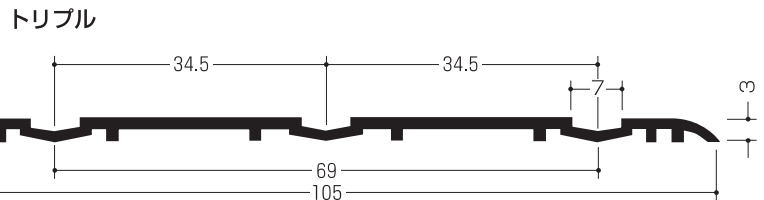
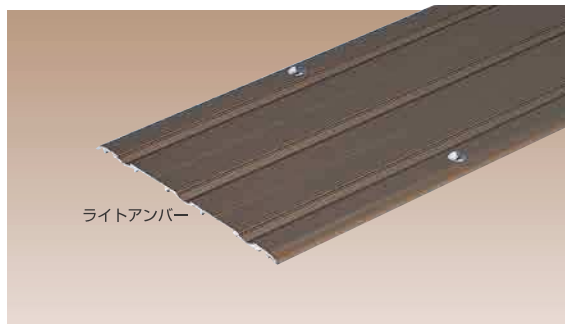

ライトアンバー (BR)		サイズ (mm)	梱包
コード番号	定価 (円)		
433-009	10,200	3000	10本
433-010	14,100	4000	10本

塗装フローラー (フッ素塗装)

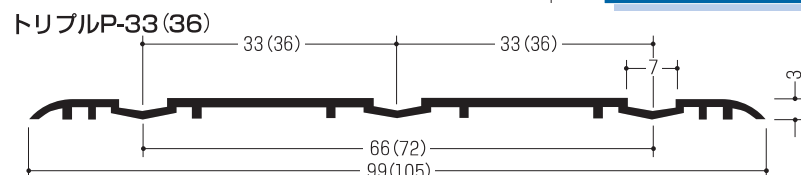
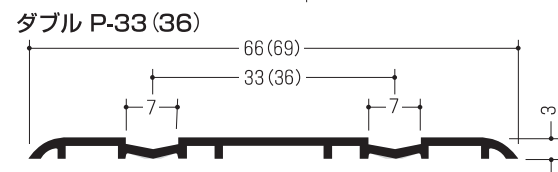
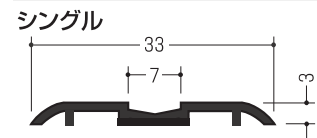

シングル

GX-4色 (フッ素塗装)		サイズ (mm)	梱包
コード番号	定価 (円)		
433-800	4,320	2000	10本
433-801	6,500	3000	10本
433-802	8,640	4000	10本

デュブルP-33

GX-4色 (フッ素塗装)		サイズ (mm)	梱包
コード番号	定価 (円)		
433-803	7,780	2000	10本
433-804	11,680	3000	10本
433-805	15,560	4000	10本

トリプルP-33

GX-4色 (フッ素塗装)		サイズ (mm)	梱包
コード番号	定価 (円)		
433-806	17,940	3000	10本
433-807	23,920	4000	10本

デュブルP-36

GX-4色 (フッ素塗装)		サイズ (mm)	梱包
コード番号	定価 (円)		
433-808	8,040	2000	10本
433-809	12,060	3000	10本
433-810	16,080	4000	10本

トリプルP-36

GX-4色 (フッ素塗装)		サイズ (mm)	梱包
コード番号	定価 (円)		
433-811	18,720	3000	10本
433-812	24,960	4000	10本

イーグル メープルアルミフロアーレール (木目シート貼り)



※実際の色調は写真と異なる場合があります

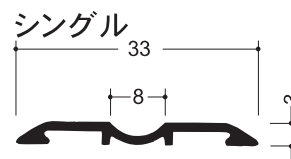

シングル

メープルG X-4 (木目シート貼り)			
コード番号	定 価 (円)	サイズ (mm)	梱 包
433-720	3,000	2000	30本
433-721	4,500	3000	30本
433-722	6,000	4000	30本

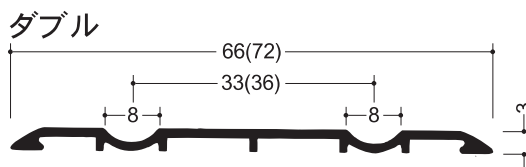

ダブルP-33

メープルG X-4 (木目シート貼り)			
コード番号	定 価 (円)	サイズ (mm)	梱 包
433-723	4,000	2000	20本
433-724	6,000	3000	20本
433-725	8,000	4000	20本

ダブルP-36

メープルG X-4 (木目シート貼り)			
コード番号	定 価 (円)	サイズ (mm)	梱 包
433-726	4,080	2000	20本
433-727	6,120	3000	20本
433-728	8,160	4000	20本

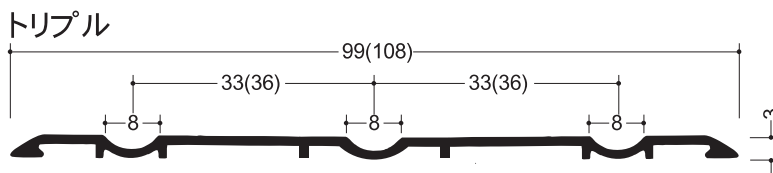

トリプルP-33

メープルG X-4 (木目シート貼り)			
コード番号	定 価 (円)	サイズ (mm)	梱 包
433-729	9,880	3000	10本
433-730	13,200	4000	10本

トリプルP-36

メープルG X-4 (木目シート貼り)			
コード番号	定 価 (円)	サイズ (mm)	梱 包
433-731	10,600	3000	10本
433-732	14,000	4000	10本



イーグル ラインレール・アルミ敷居埋込みレール

ラインレール (両面テープ付)

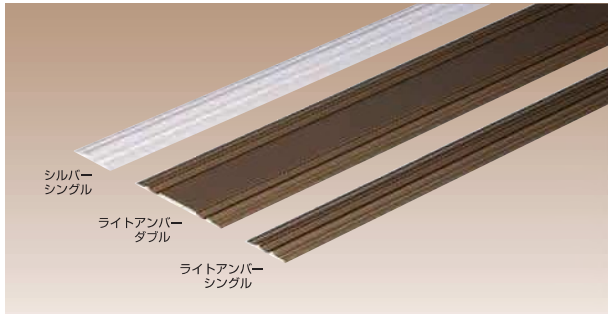

※実際の色調は写真とは異なる場合があります。

バリアフリー対応の最高級レール！
イーグルPH型V戸車併用で脱輪防止！

強力両面テープ付で、施工が **カンタン!**
ビスを使わないので、**スッカリ!**
ムク材なので、反りを **ケイゲン!**

※柱側両サイドのみ極細ビスで
とめていただければレールのずれの心配ナシ!

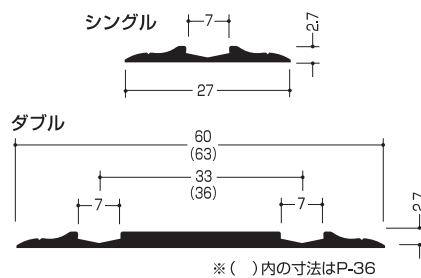

シングル

シルバー (SV)		ライトアンバー (BR)		サイズ (mm)	梱包
コード番号	定価 (円)	コード番号	定価 (円)		
435-000	2,600	435-002	2,600	2000	60本
		435-003	3,900	3000	40本
435-001	5,200	435-004	5,200	4000	40本

ダブルP-33

シルバー (SV)		ライトアンバー (BR)		サイズ (mm)	梱包
コード番号	定価 (円)	コード番号	定価 (円)		
435-015	4,400	435-005	4,400	2000	30本
435-011	6,600	435-006	6,600	3000	20本
435-012	8,800	435-007	8,800	4000	20本

ダブルP-36

シルバー (SV)		ライトアンバー (BR)		サイズ (mm)	梱包
コード番号	定価 (円)	コード番号	定価 (円)		
435-016	4,400	435-008	4,400	2000	30本
435-013	6,600	435-009	6,600	3000	20本
435-014	8,800	435-010	8,800	4000	20本

ペアスーパーレール

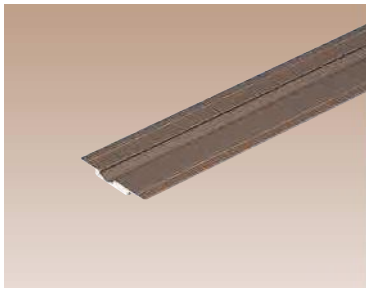

シングルI型

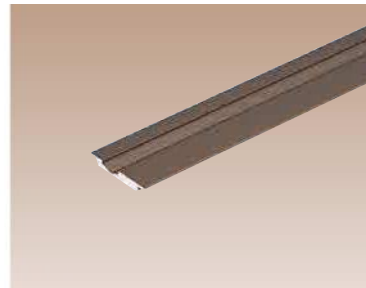
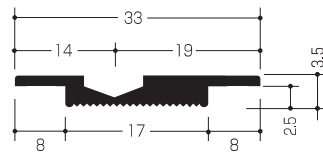

シングルII型

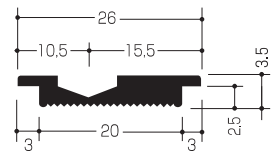

シングルI型

※在庫無くなり次第廃番になります。

ライトアンバー (BR)		サイズ (mm)	梱包
コード番号	定価 (円)		
442-700	1,800	2000	40本
442-701	3,600	4000	40本

シングルII型

ライトアンバー (BR)		サイズ (mm)	梱包
コード番号	定価 (円)		
442-702	1,600	2000	40本
442-703	2,400	3000	40本
442-704	3,200	4000	40本

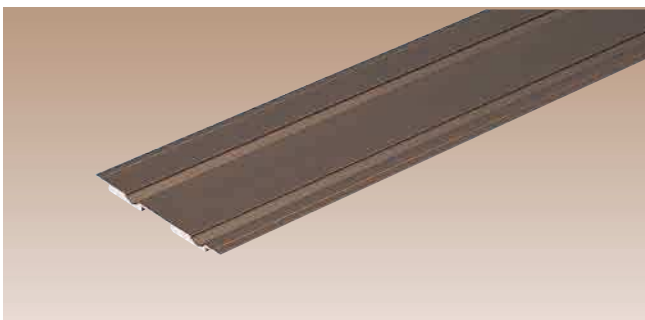

ダブルP-33 7分 (4 ; 7)

ライトアンバー (BR)		サイズ (mm)	梱包
コード番号	定価 (円)		
442-708	3,520	2000	20本
442-709	5,280	3000	20本
442-710	7,040	4000	20本

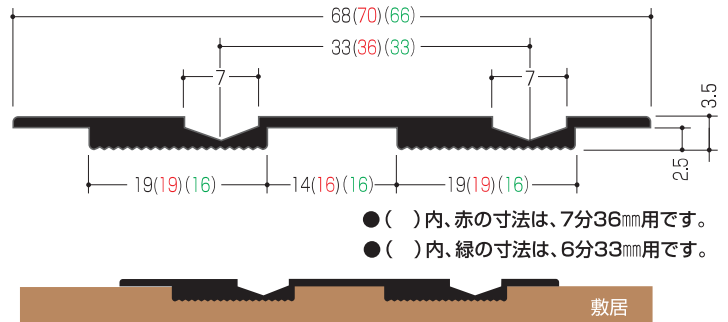

- () 内、赤の寸法は、7分36mm用です。
- () 内、緑の寸法は、6分33mm用です。

※フローア(フローリング)にも、使用できます。

ダブルP-33 6分 (5 ; 6)

ライトアンバー (BR)		サイズ (mm)	梱包
コード番号	定価 (円)		
442-705	3,520	2000	20本
442-706	5,280	3000	20本
442-707	7,040	4000	20本

ダブルP-36 7分 (5 ; 7)

ライトアンバー (BR)		サイズ (mm)	梱包
コード番号	定価 (円)		
442-711	3,520	2000	20本
442-712	5,280	3000	20本
442-713	7,040	4000	20本

イーグル アルミブロックレール

ブロックレール シングル

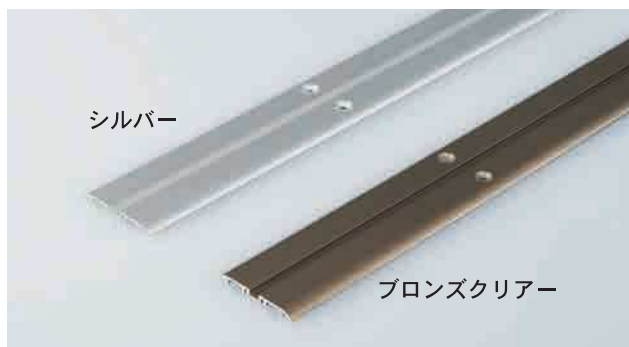

シングル

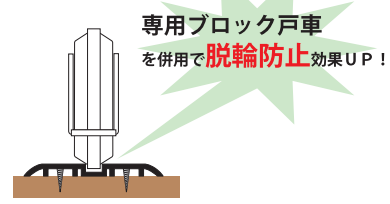
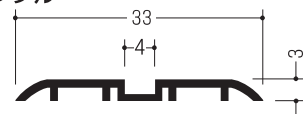

シングル EBS

シルバー (SV)		ブロンズクリアー (BR)		サイズ (mm)	梱包
コード番号	定価 (円)	コード番号	定価 (円)		
434-000	2,270	434-003	2,440	2000	30本
434-001	3,400	434-004	3,650	3000	30本
434-002	4,540	434-005	4,870	4000	30本

ブロックレール ダブル



ダブル P-33

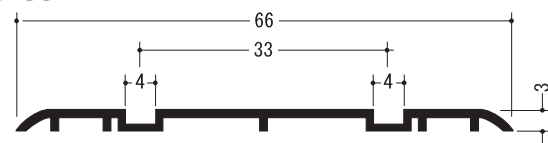

ダブル P-36

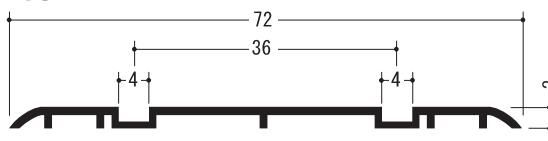

ダブル EBW33

シルバー (SV)		ブロンズクリアー (BR)		サイズ (mm)	梱包
コード番号	定価 (円)	コード番号	定価 (円)		
434-006	3,600	434-009	3,900	2000	20本
434-007	5,400	434-010	5,850	3000	20本
434-008	7,200	434-011	7,800	4000	20本

ダブル EBW36

シルバー (SV)		ブロンズクリアー (BR)		サイズ (mm)	梱包
コード番号	定価 (円)	コード番号	定価 (円)		
434-012	3,740	434-015	4,070	2000	20本
434-013	5,600	434-016	6,100	3000	20本
434-014	7,480	434-017	8,140	4000	20本

ブロックレール トリプル



トリプルP-33

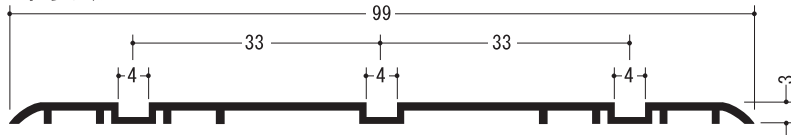

トリプルP-36

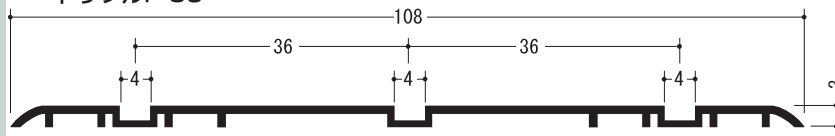

トリプルEBT33

シルバー (SV)		ブロンズクリアー (BR)		サイズ (mm)	梱包
コード番号	定価 (円)	コード番号	定価 (円)		
434-018	8,770	434-020	9,470	3000	10本
434-019	11,670	434-021	12,600	4000	10本

トリプルEBT36

シルバー (SV)		ブロンズクリアー (BR)		サイズ (mm)	梱包
コード番号	定価 (円)	コード番号	定価 (円)		
434-022	9,040	434-024	9,770	3000	10本
434-023	12,040	434-025	13,040	4000	10本

イーグル アルミ耳付ブロックレール

アルミ耳付ブロックレール EMBR9060

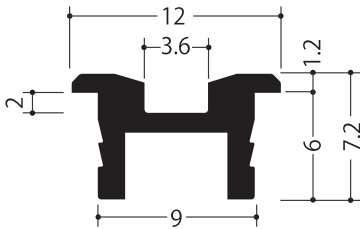

シルバー (SV)		ブロンズクリアー (BR)		サイズ (mm)	梱包
コード番号	定価 (円)	コード番号	定価 (円)		
434-200	1,060	434-203	1,180	2000	50本
434-201	1,590	434-204	1,770	3000	50本
434-202	2,120	434-205	2,360	4000	50本

イーグル ステンブロックレール 12×12

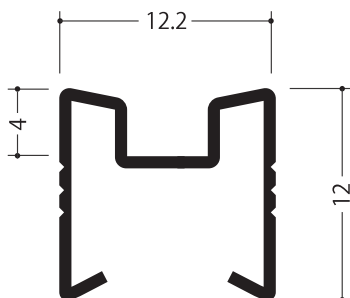

ステンブロックレール 12×12

ステンレス			
コード番号	定価 (円)	サイズ (mm)	梱包
434-300	5,400	2000	20
434-301	8,100	3000	20
434-302	10,800	4000	20

イーグル エクスブロックレール

1本のレールで2通りの使い方

エクスブロックレール

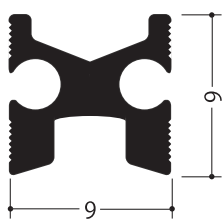

シルバー		ブロンズ		サイズ (mm)	梱
コード番号	定 価 (円)	コード番号	定 価 (円)		
428-300	1,200	428-303	1,350	2000	40本
428-301	1,800	428-304	2,030	3000	40本
428-302	2,400	428-305	2,700	4000	40本

- 斬新なデザイン！
- V溝とブロック溝のリバーシブル！
- 連結ピン使用で長寸法や木の反りにも対応！

納まり図

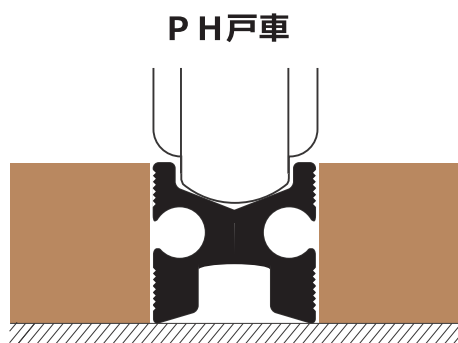



イーグル 吊戸フレ止めガイド

バネの力でガイド車をレールに押しつける!

吊戸フレ止めガイド **BR-25SP3**

コード番号 定価 (円)

429-032 880

梱包

小箱10個入×20箱入

材質

鉄枠

ジュラコンブロック車25mm

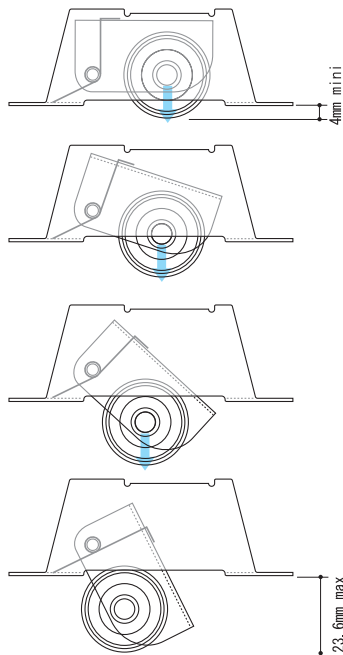
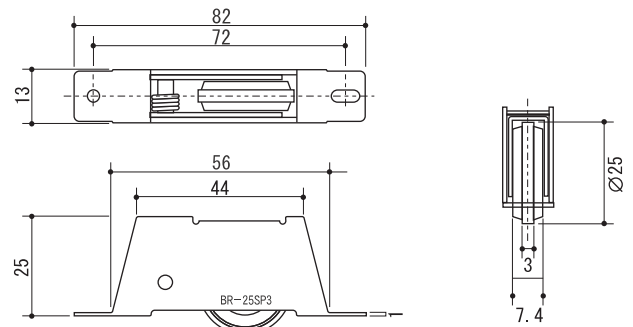
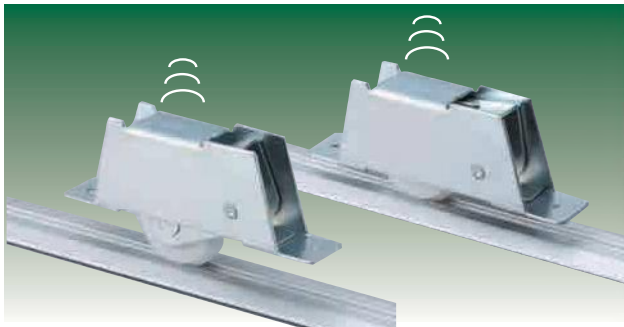
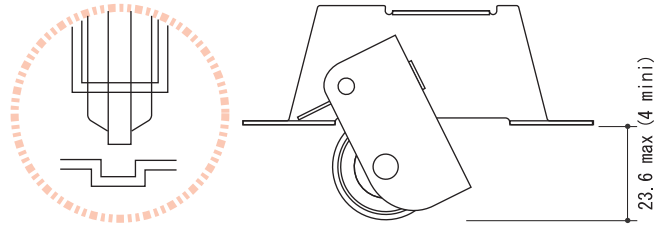

ブロックレールとの併用で吊戸のフレを軽減!

※垂直の場合に限ります。

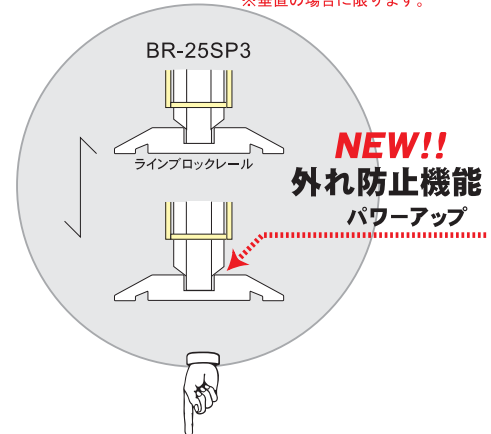

バネ戸車が上下に動くので
車輪はいつもレールにピッタリ!
床レベルも関係なし!!

イーグル アルミラインブロックレール

アルミラインブロックレール ELBR20

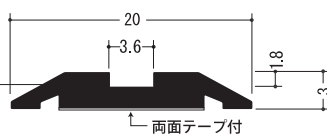

シルバー (SV)		ブロンズクリアー (BR)		サイズ (mm)	梱包
コード番号	定価 (円)	コード番号	定価 (円)		
434-100	1,400	434-104	1,540	2000	40本
434-102	2,100	434-105	2,310	3000	40本
434-103	2,800	434-106	3,080	4000	40本

ジュラコン® (または (R)) はポリプラスチック株式会社の日本その他の国の登録商標です。

イーグル ブロック戸車

重量用戸車



BR-42

コード番号	定価 (円)
429-033	2200

梱包

小箱12個入×10箱入

材質

ステンレス (SUS304) コ型枠
ベアリング入り(真鍮受) ジュラコンブロック戸車42mm
耐荷重: 2個 50kg ※耐荷重は社内調べ

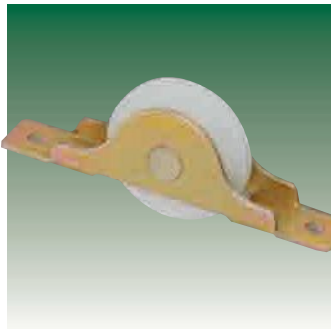
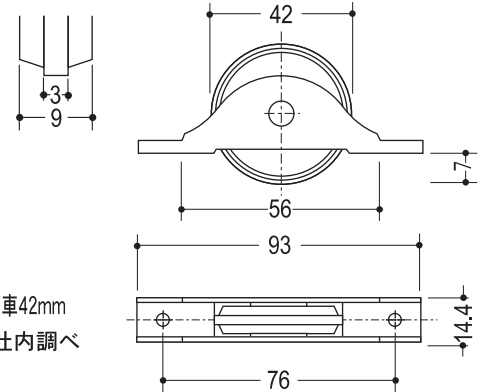

BR-25J

コード番号	定価 (円)	梱包
429-019	280	小箱20個入×25箱入

材質

鉄クロメート平枠
ジュラコンブロック車25mm
耐荷重: 2個 15kg ※耐荷重は社内調べ

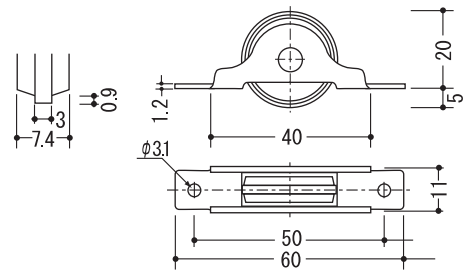

BR-33ADJ

コード番号	定価 (円)	梱包
429-015	700	小箱20個入×10箱入

材質

鉄クロメート コ型枠
ベアリング入ジュラコンブロック車33mm
耐荷重: 2個 30kg ※耐荷重は社内調べ

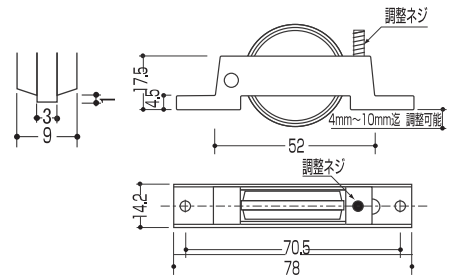

BR-33AD

コード番号	定価 (円)	梱包
429-016	900	小箱20個入×10箱入

材質

調整ステンレス(SUS304)コ型枠
ベアリング入ジュラコンブロック車33mm
耐荷重: 2個 30kg ※耐荷重は社内調べ

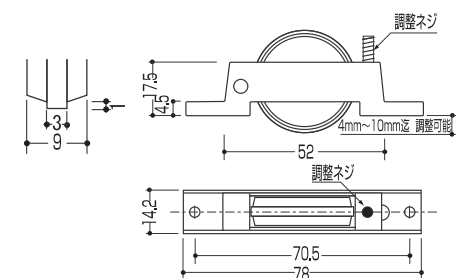

ジュラコン® (または (R)) はポリプラスチックス株式会社の日本その他の国の登録商標です。



BR-33

コード番号	定価 (円)	梱包
429-013	700	小箱20個入×10箱入

材質

ステンレス(SUS304)平枠
ベアリング入 (真鍮受) ジュラコンブロック車33mm
耐荷重：2個 30kg ※耐荷重は社内調べ

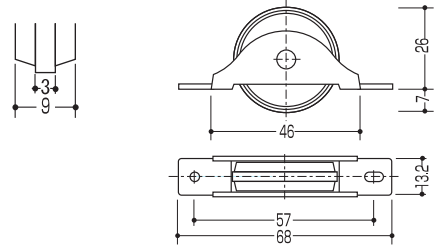

(S)BR-33

横調整機能付き

コード番号	定価 (円)	梱包
429-028	700	小箱20個入×10箱入

材質

ステンレス(SUS304)平枠
ベアリング入 (真鍮受) ジュラコンブロック車33mm
耐荷重：2個 30kg ※耐荷重は社内調べ

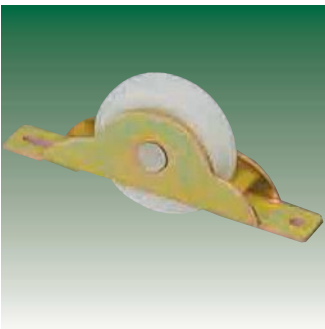
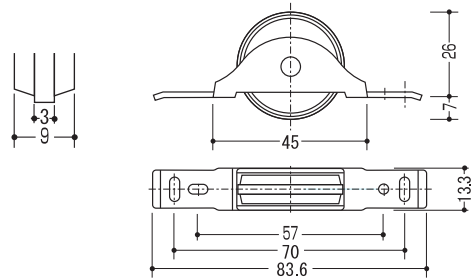

BR-33J

コード番号	定価 (円)	梱包
429-014	300	小箱20個入×25箱入

材質

鉄クロメート平枠
オイルメタル入りジュラコンブロック車33mm
耐荷重：2個 20kg ※耐荷重は社内調べ

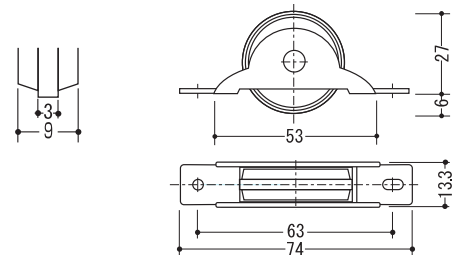

イーグル メープル白木ハイタッチレール

本物の白木ならではの美しさ・・・

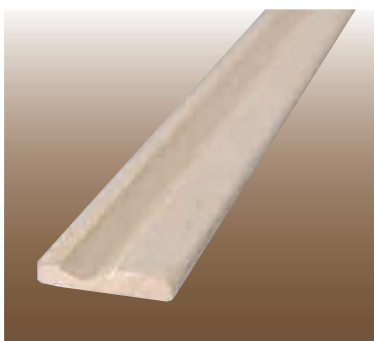

ハイタッチレール7分 (メープル白木)

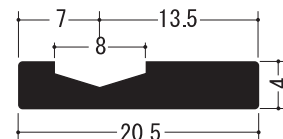

コード番号	定価(円)	色	サイズ(mm)	梱包
407-000	2,200	ホワイト	1930	30本



ハイタッチレール6分 (メープル白木)

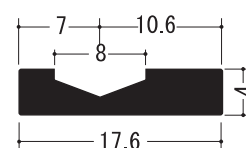

コード番号	定価(円)	色	サイズ(mm)	梱包
407-001	2,200	ホワイト	1930	30本



ハイタッチフラットレール12V (メープル白木) 12×12

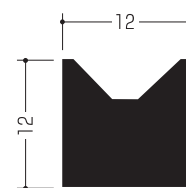

コード番号	定価(円)	色	サイズ(mm)	梱包
407-002	4,200	ホワイト	1930	30本



ハイタッチハイレール (メープル白木) 12×6

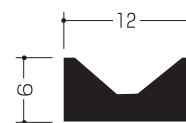

コード番号	定価(円)	色	サイズ(mm)	梱包
407-003	2,560	ホワイト	1930	60本



ハイタッチフラットレール9V (メープル白木) 9×9

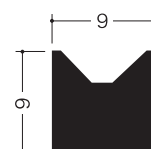

コード番号	定価(円)	色	サイズ(mm)	梱包
407-010	2,800	ホワイト	1930	30本

B型12Vレール

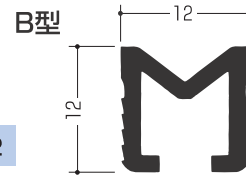
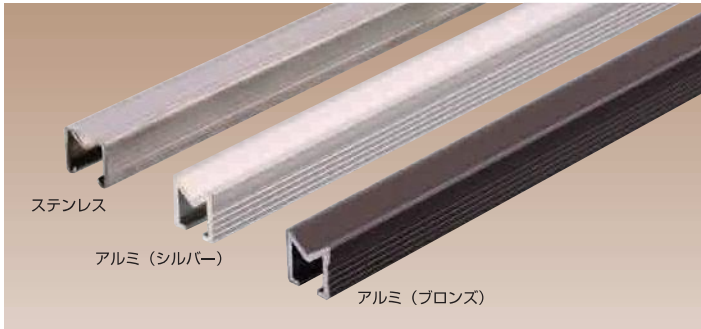

アルミ B型 12×12

アルミ (シルバー)		アルミ (ブロンズ)		サイズ (mm)	梱包
コード番号	定価 (円)	コード番号	定価 (円)		
428-075	1,320	428-081	1,440	2000	10×5束
428-076	1,980	428-082	2,160	3000	10×5束
428-077	2,640	428-083	2,880	4000	10×5束
428-072	1,200	428-078	1,320	1820	10×5束
428-073	1,800	428-079	1,980	2730	10×5束
428-074	2,400	428-080	2,640	3640	10×5束

ステンレスB型 12×12

ステンレス		サイズ (mm)	梱包
コード番号	定価 (円)		
428-811	4,900	2010	10×2束
428-812	7,350	3010	10×2束
428-813	9,800	4020	10×1束
428-808	4,400	1830	10×2束
428-809	6,600	2740	10×2束
428-810	8,800	3660	10×1束

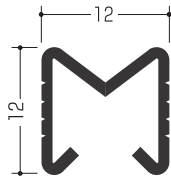

塩ビ B型 12×12

塩ビ (マーブル)		塩ビ (茶)		サイズ (mm)	梱包
コード番号	定価 (円)	コード番号	定価 (円)		
428-603	720	428-609	720	2000	50本
428-604	1,080	428-610	1,080	3000	50本
428-605	1,440	428-611	1,440	4000	50本
428-600	600			1820	50本
428-601	900			2730	50本
428-602	1,200			3640	50本

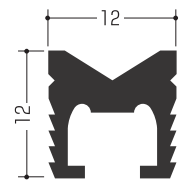

A型12Vレール



アルミ1207Vレール

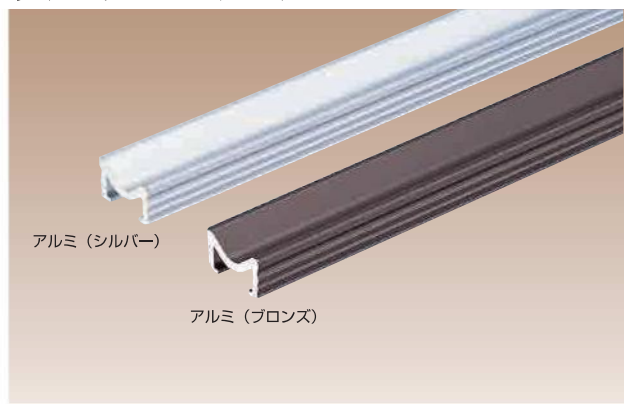

真鍮 A型 12×12

真鍮		サイズ (mm)	梱包
コード番号	定価 (円)		
428-906	7,200	2000	20本
428-907	10,800	3000	10本
428-908	14,400	4000	10本
428-903	6,560	1818	20本
428-904	9,840	2727	10本
428-905	13,120	3636	10本

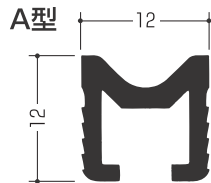

1207V

アルミ (シルバー)		アルミ (ブロンズ)		サイズ (mm)	梱包
コード番号	定価 (円)	コード番号	定価 (円)		
428-096	880	428-099	1,040	2000	10×5束
428-097	1,320	428-100	1,560	3000	10×5束
428-098	1,760	428-101	2,080	4000	10×5束



納まり図



イーグル Vレール

C型9Vレール

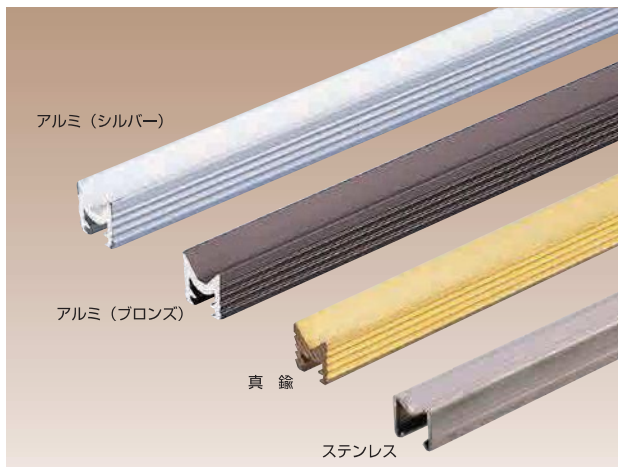

C型

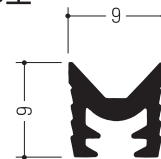

C型9×9

アルミ (シルバー)		アルミ (ブロンズ)		サイズ (mm)	梱包
コード番号	定価 (円)	コード番号	定価 (円)		
428-087	920	428-093	1,000	2000	10×10束
428-088	1,380	428-094	1,500	3000	10× 6束
428-089	1,840	428-095	2,000	4000	10× 6束
428-084	840	428-090	920	1820	10×10束
428-085	1,260	428-091	1,380	2730	10× 6束
428-086	1,680	428-092	1,840	3640	10× 6束

9×9

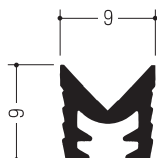

9×9

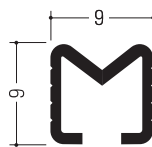

9×9

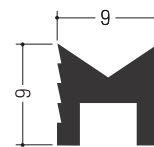

真鍮		サイズ (mm)	梱包
コード番号	定価 (円)		
428-912	5,200	2000	10×3束
428-913	7,800	3000	10×1束
428-914	10,400	4000	10×1束
428-909	4,640	1818	10×3束
428-910	6,960	2727	10×1束
428-911	9,280	3636	10×1束

ステンレス		サイズ (mm)	梱包
コード番号	定価 (円)		
428-815	3,700	2010	20本
428-816	5,550	3010	20本
428-817	7,400	4020	20本
428-814	3,300	1830	20本
428-818	4,950	2740	20本
428-819	6,600	3660	20本

塩ビ マーブル色		サイズ (mm)	梱包
コード番号	定価 (円)		
428-612	480	1820	100本
428-613	720	2730	100本
428-614	960	3640	100本

イーグル エックスブロックレール

エックスブロックレール

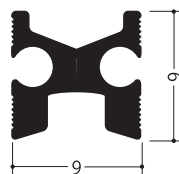
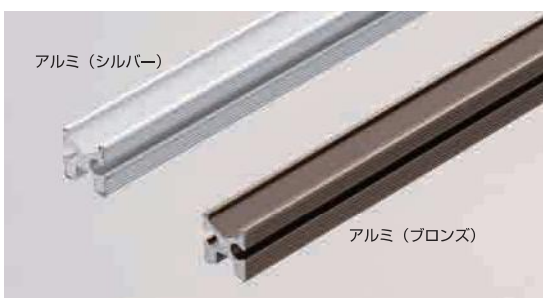

シルバー		ブロンズ		サイズ (mm)	梱包
コード番号	定価 (円)	コード番号	定価 (円)		
428-300	1,200	428-303	1,350	2000	40本
428-301	1,800	428-304	2,030	3000	40本
428-302	2,400	428-305	2,700	4000	40本

1本のレールで2通りの使い方

納まり図

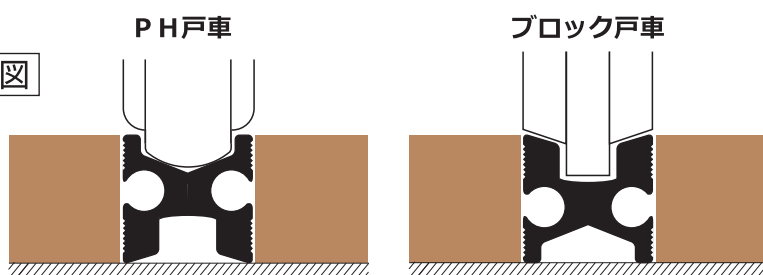

- 斬新なデザイン！
- V溝とブロック溝のリバーシブル！
- 連結ピン使用で長尺寸法や木の反りにも対応！

イーグル 耳付Vレール

PH型V戸車併用で、より効果的な
脱輪防止になります。
V戸車（27～32頁）欄を参照して下さい。

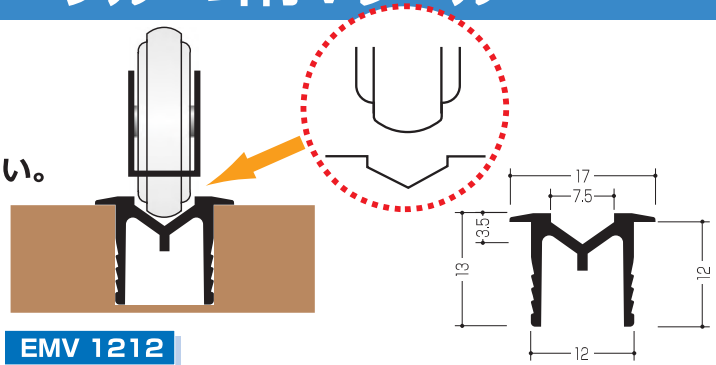

EMV 1212

アルミ（シルバー）		アルミ（ブロンズ）		サイズ (mm)	梱包
コード番号	定価 (円)	コード番号	定価 (円)		
428-003	1,640	428-009	1,800	2000	10×5束
428-004	2,460	428-010	2,700	3000	10×5束
428-005	3,280	428-011	3,600	4000	10×5束
428-000	1,480	428-006	1,640	1820	10×5束

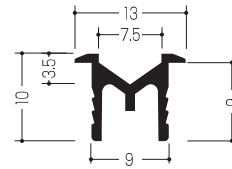

EMV 9090

アルミ（シルバー）		アルミ（ブロンズ）		サイズ (mm)	梱包
コード番号	定価 (円)	コード番号	定価 (円)		
428-018	1,240	428-024	1,360	2000	10×6束
428-019	1,860	428-025	2,040	3000	10×6束
428-020	2,480	428-026	2,720	4000	10×6束
428-015	1,120	428-021	1,240	1820	10×6束

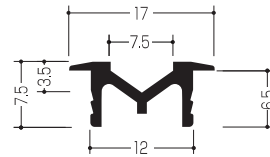
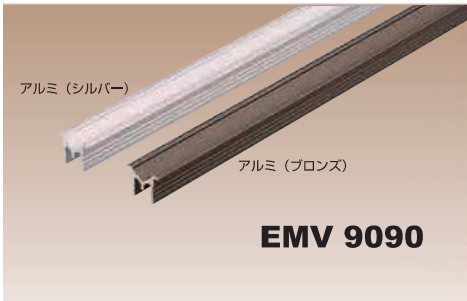

EMV 1207

アルミ（シルバー）		アルミ（ブロンズ）		サイズ (mm)	梱包
コード番号	定価 (円)	コード番号	定価 (円)		
428-033	1,240	428-039	1,400	2000	10×5束
428-034	1,860	428-040	2,100	3000	10×5束
428-035	2,480	428-041	2,800	4000	10×5束
428-030	1,120	428-036	1,240	1820	10×5束

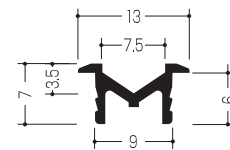

EMV 9060

アルミ（シルバー）		アルミ（ブロンズ）		アルミ（パールゴールド）		サイズ (mm)	梱包
コード番号	定価 (円)	コード番号	定価 (円)	コード番号	定価 (円)		
428-048	1,000	428-054	1,080	428-057	1,780	2000	10×6束
428-049	1,500	428-055	1,620	428-058	2,670	3000	10×6束
428-050	2,000	428-056	2,160	428-059	3,560	4000	10×6束
428-045	880	428-051	1,000			1820	10×6束
428-046	1,320					2730	10×6束
428-047	1,760					3640	10×6束

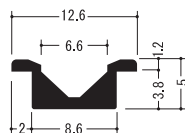

EMV 9040

シルバー（SV）		サイズ (mm)	梱包
コード番号	定価 (円)		
428-200	2,000	4000	50本



イーグル Vレール

木製Vレール



メイプル(白木)

ウッド(レッドブラウン)

※写真は12×12角です。



ウッド
ハイレール(強化天然木)

ハイタッチ
ハイレール(メイプル白木) 12×6

12×6

※18頁参照

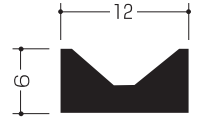

コード番号	品名	色	定価(円)	サイズ(mm)	梱包
106-029	ウッドハイレール	レッドブラウン	2,800	1930	40本
407-003	ハイタッチハイレール	メイプル 白木	2,560	1930	60本

ウッドレール(強化天然木)

ハイタッチ
フラットレール12V(メイプル白木)
12×12

12×12

※18頁参照

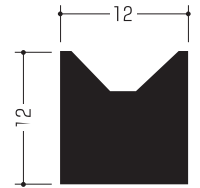

コード番号	品名	色	定価(円)	サイズ(mm)	梱包
106-032	ウッドレール	レッドブラウン	4,400	1930	20本
106-048	ウッドレール	ナチュラル	4,400	1930	20本
407-002	ハイタッチフラットレール	メイプル 白木	4,200	1930	30本

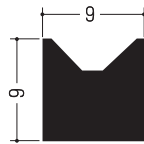

9×9

ハイタッチフラットレール9V(メイプル白木) 9×9 ※18頁参照

コード番号	品名	色	定価(円)	サイズ(mm)	梱包
407-010	ハイタッチフラットレール	メイプル 白木	2,800	1930	30本

ステン耳付 9 Vレール(9×9)

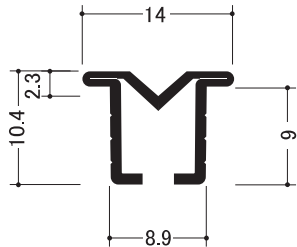
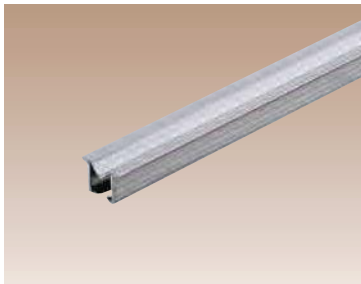

ステンレス耳付 9 Vレール			
コード番号	定価(円)	サイズ(mm)	梱包
428-805	4,060	2010	20本
428-806	6,090	3010	20本
428-807	8,120	4020	20本
428-804	3,640	1830	20本

ステン耳付 12 Vレール(12×12)

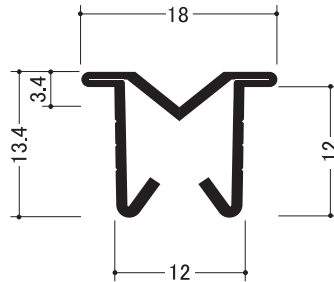
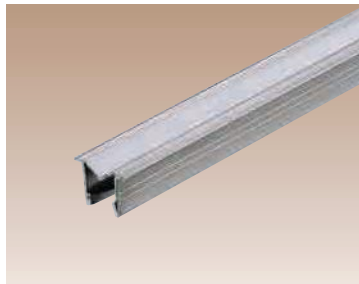

ステンレス耳付 12 Vレール			
コード番号	定価(円)	サイズ(mm)	梱包
428-801	5,740	2010	20本
428-802	8,610	3010	20本
428-803	11,480	4020	10本
428-800	5,180	1830	10本

真鍮耳付 12 Vレール(12×12)

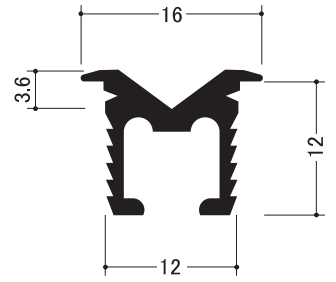
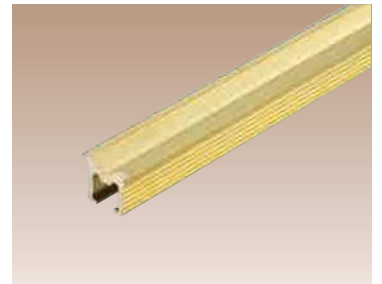

真鍮 耳付 12 Vレール			
コード番号	定価(円)	サイズ(mm)	梱包
428-901	18,480	3010	10本
428-902	24,640	4020	10本

PH型戸車・ブロック戸車併用で、より効果的な**脱輪防止**になります。
V戸車（27～32頁）ブロック戸車（15～17頁）欄を参照して下さい。

納まり図

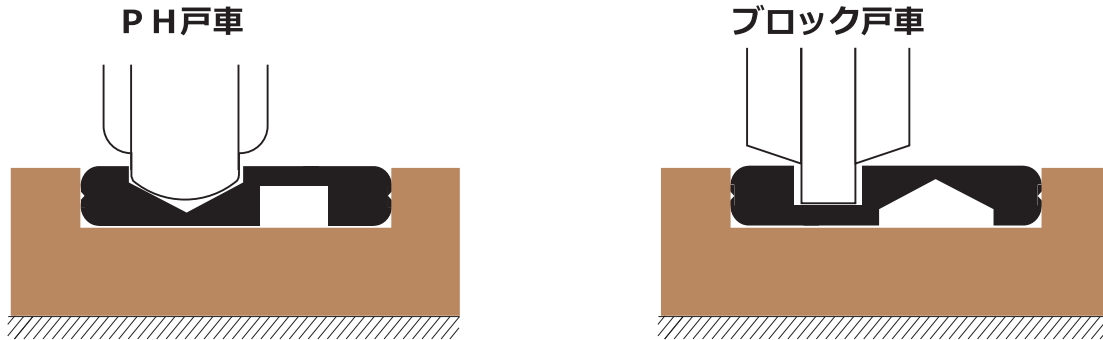

新型 7分

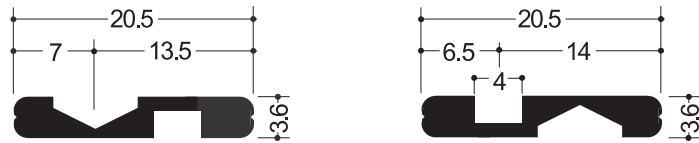

アルミ（シルバー）		アルミ（ブロンズ）		アルミ（パールゴールド）		サイズ (mm)	梱包
コード番号	定価 (円)	コード番号	定価 (円)	コード番号	定価 (円)		
442-203	1,120	442-209	1,200	442-215	2,120	2000	10×6束
442-204	1,680	442-210	1,800	442-216	3,180	3000	10×6束
442-205	2,240	442-211	2,400	442-217	4,240	4000	10×6束
442-200	1,000	442-206	1,120	442-212	2,000	1820	10×6束
442-201	1,500	442-207	1,680	442-213	3,000	2730	10×6束
442-202	2,000	442-208	2,240	442-214	4,000	3640	10×6束



新型 6分

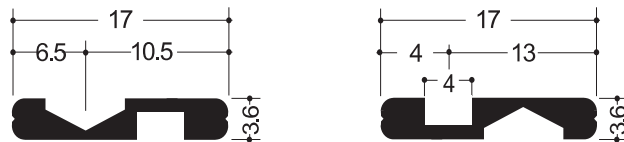

アルミ（シルバー）		アルミ（ブロンズ）		サイズ (mm)	梱包
コード番号	定価 (円)	コード番号	定価 (円)		
442-000	1,120	442-003	1,280	2000	10×6束
442-001	1,680	442-004	1,920	3000	10×6束
442-002	2,240	442-005	2,560	4000	10×6束

イーグル RSレール

RSレール (リバーシブルレール)

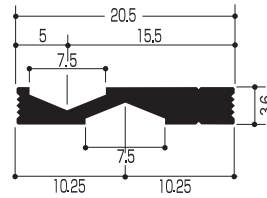
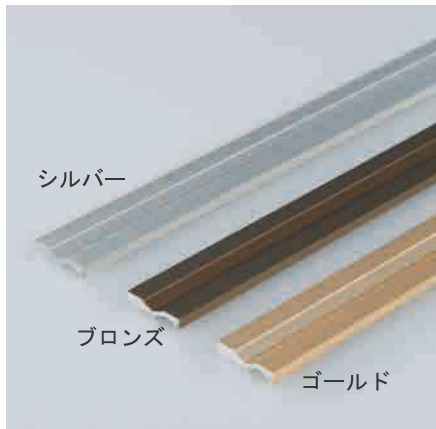

7分

アルミ (シルバー)		アルミ (ブロンズ)		アルミ (パールゴールド)		サイズ (mm)	梱包
コード番号	定価 (円)	コード番号	定価 (円)	コード番号	定価 (円)		
442-800	1,300	442-803	1,400	442-806	2,120	2000	10×6束
442-801	1,950	442-804	2,100	442-807	3,180	3000	10×4束
442-802	2,600	442-805	2,800	442-808	4,240	4000	10×4束

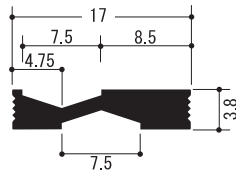

6分

アルミ (シルバー)		アルミ (ブロンズ)		アルミ (パールゴールド)		サイズ (mm)	梱包
コード番号	定価 (円)	コード番号	定価 (円)	コード番号	定価 (円)		
442-809	1,300	442-812	1,400	442-815	2,120	2000	10×6束
442-810	1,950	442-813	2,100	442-816	3,180	3000	10×4束
442-811	2,600	442-814	2,800	442-817	4,240	4000	10×4束

イーグル 木製スーパーレール

木製 スーパーレール (両面テープ付)

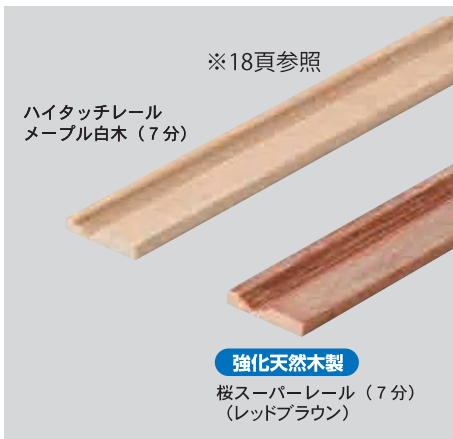

※18頁参照

ハイタッチレール
メープル白木 (7分)

強化天然木製
桜スーパーレール (7分)
(レッドブラウン)

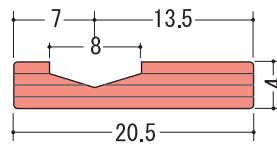

桜スーパーレール7分 (強化天然木製)

レッドブラウン		ナチュラル		サイズ(mm)	梱包
コード番号	定価 (円)	コード番号	定価 (円)		
407-008	2,800	407-009	2,800	1930	30本

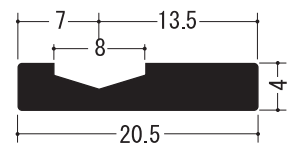

ハイタッチレール7分 (メープル白木)

コード番号	定価 (円)	サイズ(mm)	梱包
407-000	2,200	1930	30本

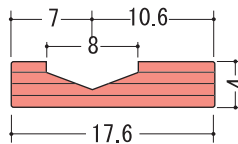

桜スーパーレール6分 (強化天然木製)

レッドブラウン		ナチュラル		サイズ(mm)	梱包
コード番号	定価 (円)	コード番号	定価 (円)		
407-006	2,800	407-007	2,800	1930	30本

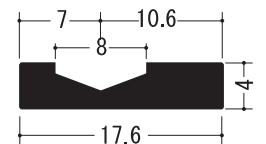

ハイタッチレール6分 (メープル白木)

コード番号	定価 (円)	サイズ(mm)	梱包
407-001	2,200	1930	30本

PH型戸車併用で、より効果的な**脱輪防止**になります。
V戸車（27～32頁）欄を参照して下さい。

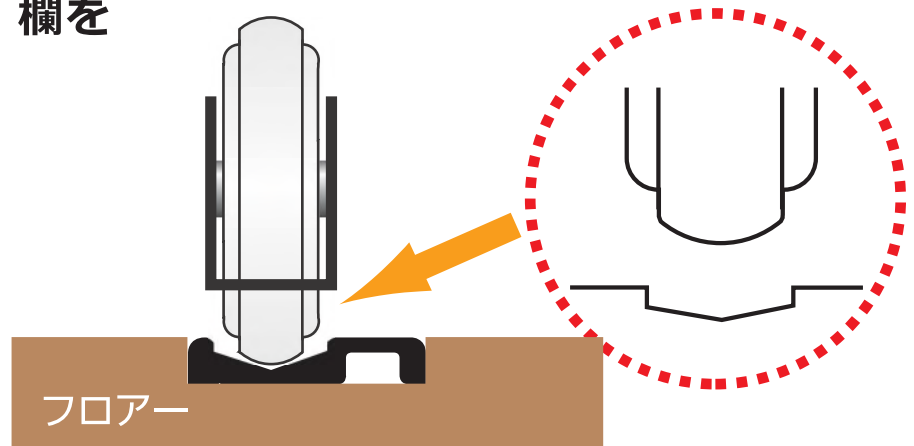

塩ビスーパーレール（両面テープ付）

ニュー塩ビ樹脂7分

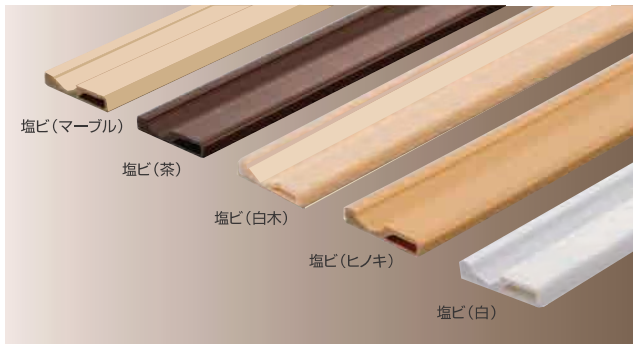

塩ビ(マーブル)		塩ビ(茶)		サイズ (mm)	梱包
コード番号	定価(円)	コード番号	定価(円)		
442-503	760	442-509	760	2000	60本
442-504	1,140	442-510	1,140	3000	60本
442-505	1,520	442-511	1,520	4000	60本
442-500	680			1820	60本
442-501	1,020			2730	60本
442-502	1,360			3640	60本

塩ビ(白木)		塩ビ(ヒノキ)		サイズ (mm)	梱包
コード番号	定価(円)	コード番号	定価(円)		
442-515	760	442-523	760	2000	60本
442-516	1,140	442-524	1,140	3000	60本
442-517	1,520	442-525	1,520	4000	60本
		442-520	680	1820	60本
		442-521	1,020	2730	60本
		442-522	1,360	3640	60本

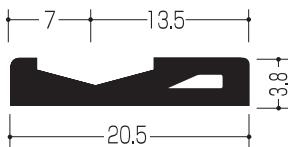

納まり図



塩ビ(白)		サイズ (mm)	梱包
コード番号	定価(円)		
442-526	760	2000	60本
442-527	1,140	3000	60本
442-528	1,520	4000	60本



塩ビ樹脂6分

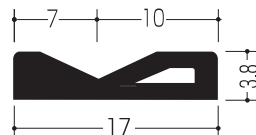

塩ビ(マーブル)		サイズ (mm)	梱包
コード番号	定価(円)		
442-506	760	2000	60本
442-507	1,140	3000	60本
442-508	1,520	4000	60本

塩ビ(白木)		サイズ (mm)	梱包
コード番号	定価(円)		
442-519	1,520	4000	60本

塩ビ(茶)		サイズ (mm)	梱包
コード番号	定価(円)		
442-514	1,520	4000	60本

イーグル スベリ

もっくんスベリ

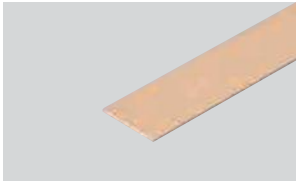

塩ビ+木粉



高品質セキスイ両面テープ使用

ナチュラル		サイズ (mm)	梱包
コード番号	定価 (円)		
351-100	850	2000	30本(紙管梱包)
351-102	1,275	3000	30本(紙管梱包)
351-101	1,700	4000	30本(紙管梱包)



※木製品の為、若干の誤差が生じる場合があります。

ウッズベリ



強化天然木製

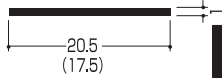

レッドブラウン		ナチュラル		サイズ (mm)	梱包
コード番号	定価 (円)	コード番号	定価 (円)		
巾 20.5	106-030-031	106-049-050	1,400	1930	100本・50本
巾 17.5	1,400	1,400	1,400	1930	100本

※木製品の為、若干の誤差が生じる場合があります。

さくらスベリ

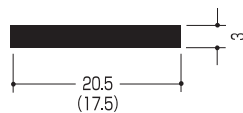

コード番号	定価 (円)	サイズ(mm)	梱包
巾 20.5 巾 17.5	2,800	1930	50本

※木製品の為、若干の誤差が生じる場合があります。

竹スベリ



竹製

K-3 (3mm厚)



巾 20.5 巾 17.5

竹 t=3mm		サイズ (mm)	梱包
コード番号	定価 (円)		
K-3	1,600	2000	50本
	3,200	4000	50本

納まり図

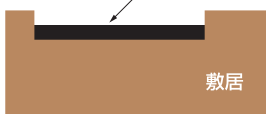

竹製

K-1 (1mm厚)



巾 20.5 巾 17.5

竹 t=1mm		サイズ (mm)	梱包
コード番号	定価 (円)		
K-1	700	2000	100本
	1,400	4000	100本

竹スベリ (かぐや姫)

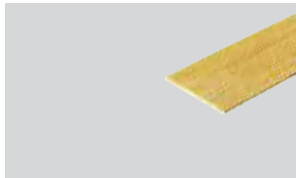

竹製

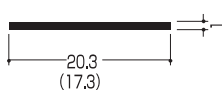

巾 20.3 巾 17.3

竹 t=1mm		サイズ	梱包
コード番号	定価 (円)		
106-033	14,000	40M巻/1巻	40M×10巻
106-034	14,000		

●1巻 (PC付ケース4M×10本巻)

※木製品の為、若干の誤差が生じる場合があります。

バンノウ戸スベリ

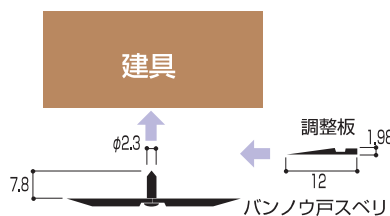
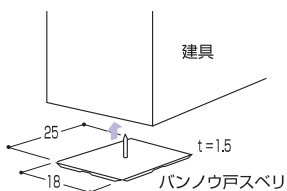

バンノウ戸スベリ		梱包
コード番号	定価 (円)	
151-000	21,600	10袋 (1袋400個入)



(S)PH-33 横調整機能付き

コード番号	定価 (円)	梱包
429-024	620	小箱20個入×10箱入
材質		

ステンレス(SUS304)平枠
ベアリング入(真鍮受)ジュラコンPH車33mm

耐荷重：2個 30kg ※耐荷重は社内調べ

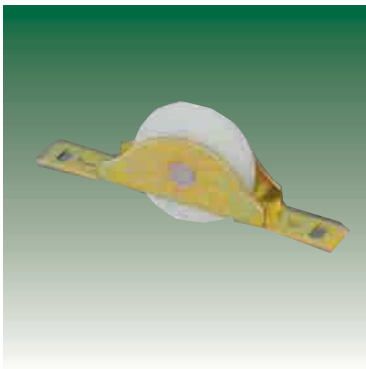
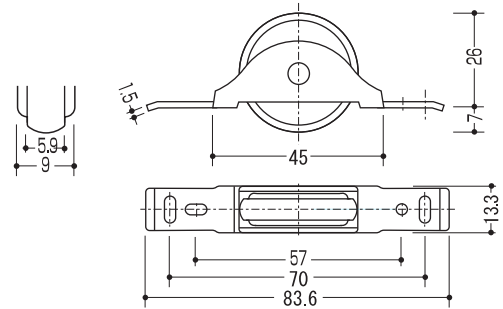

(S)PH-33J 横調整機能付き

コード番号	定価 (円)	梱包
429-026	230	小箱20個入×25箱入
材質		

鉄クロメート平枠
オイルメタル入りジュラコンPH車33mm

耐荷重：2個 20kg ※耐荷重は社内調べ

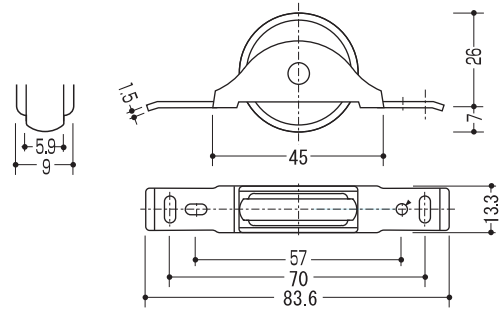

(S)PH-33S 横調整機能付き

コード番号	定価 (円)	梱包
429-025	650	小箱20個入×10箱入
材質		

ステンレス(SUS304)平枠
ベアリング入(真鍮受)ナイロンPH車33mm

耐荷重：2個 30kg ※耐荷重は社内調べ

静音

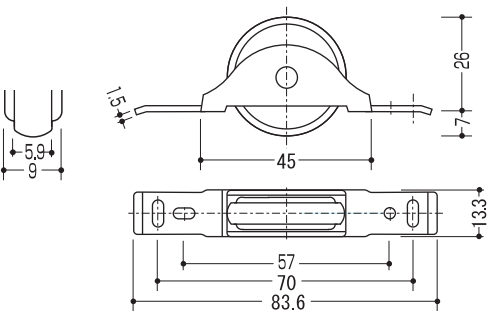

イーグル V戸車

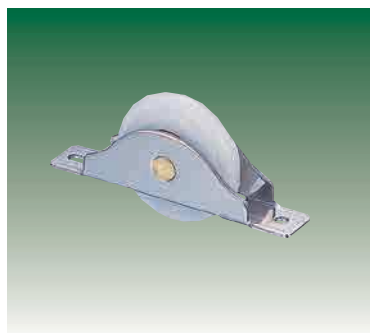

PH-33

コード番号	定価 (円)	梱包
429-005	620	小箱20個入×10箱入
材質		

ステンレス(SUS304)平枠
ベアリング入(真鍮受)ジュラコンPH車33mm

耐荷重：2個 30kg ※耐荷重は社内調べ

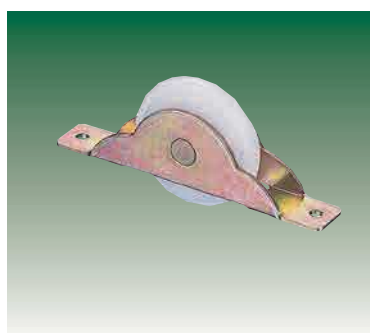
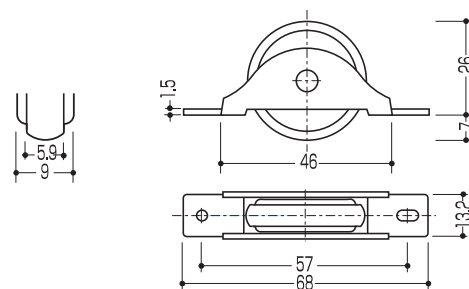

PH-33J

コード番号	定価 (円)	梱包
429-007	230	小箱20個入×25箱入
材質		

鉄クロメート平枠
オイルメタル入りジュラコンPH車33mm

耐荷重：2個 20kg ※耐荷重は社内調べ

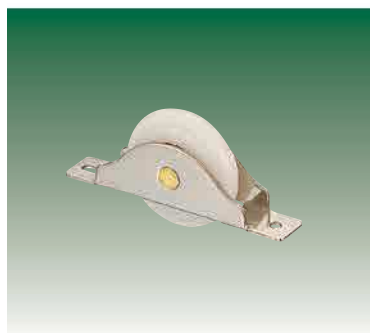
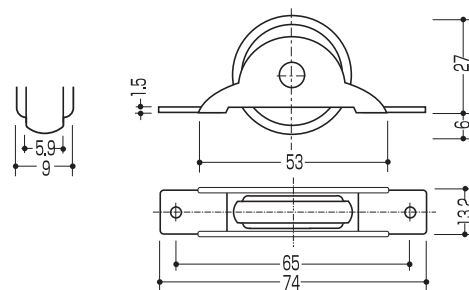

PH-33S

コード番号	定価 (円)	梱包
429-006	650	小箱20個入×10箱入
材質		

ステンレス(SUS304)平枠
ベアリング入(真鍮受)ナイロンPH車33mm

耐荷重：2個 30kg ※耐荷重は社内調べ

静音

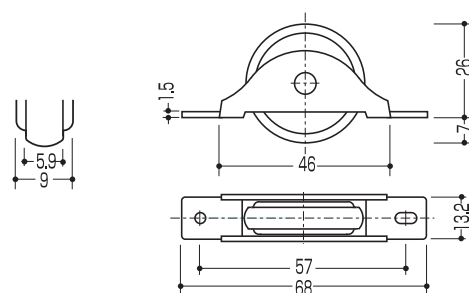

PH-33JS

コード番号	定価 (円)	梱包
429-008	250	小箱20個入×25箱入
材質		

鉄クロメート平枠
オイルメタル入りナイロンPH車33mm

耐荷重：2個 20kg ※耐荷重は社内調べ

静音

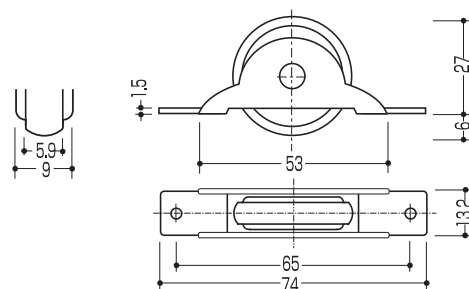



S-33

コード番号	定価 (円)	梱包
429-001	550	小箱20個入×10箱入
材質		

ステンレス(SUS304)平枠
ベアリング入(真鍮受)ジュラコンU車33mm

耐荷重：2個 30kg ※耐荷重は社内調べ

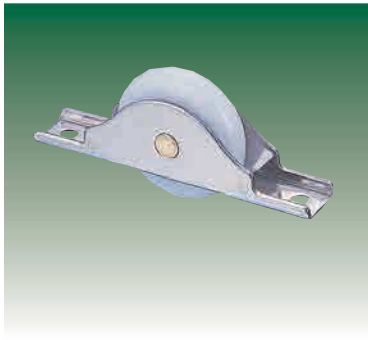
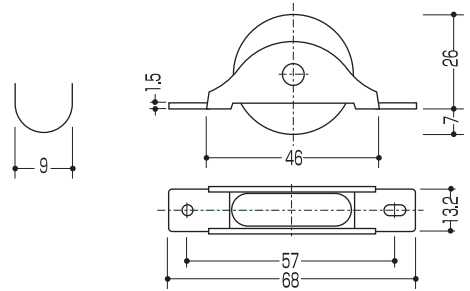

V-33

コード番号	定価 (円)	梱包
429-002	740	小箱20個入×10箱入
材質		

ステンレス(SUS304)コ型枠
ベアリング入(真鍮受)ジュラコンU車33mm

耐荷重：2個 40kg ※耐荷重は社内調べ

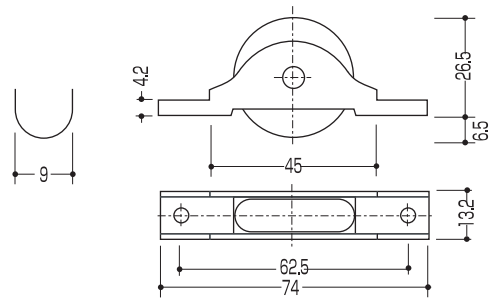

PH-33V

コード番号	定価 (円)	梱包
429-000	800	小箱20個入×10箱入
材質		

ステンレス(SUS304)コ型枠
ベアリング入(真鍮受)ジュラコンPH車33mm

耐荷重：2個 40kg ※耐荷重は社内調べ

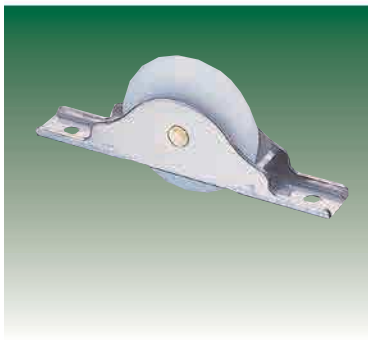
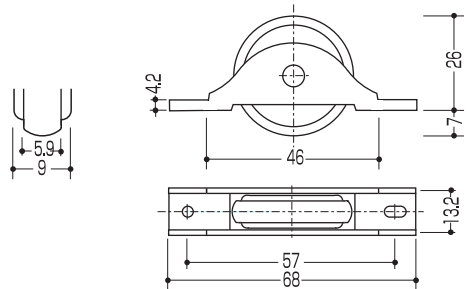

V-36

コード番号	定価 (円)	梱包
429-003	1,270	小箱20個入×10箱入
材質		

ステンレス(SUS304)コ型枠
ベアリング入(真鍮受)ジュラコンVカット車36mm

耐荷重：2個 45kg ※耐荷重は社内調べ

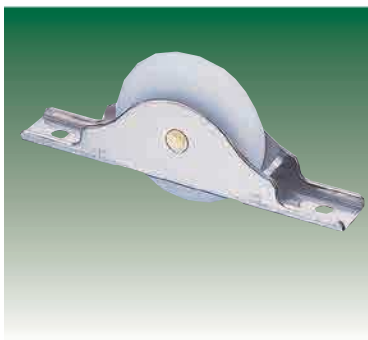
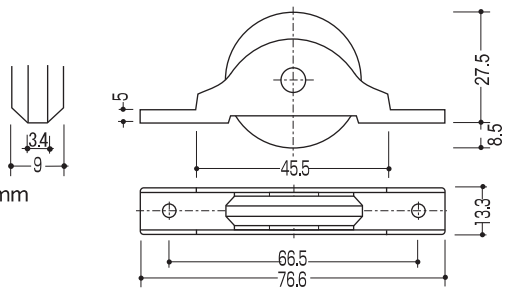

V-42

コード番号	定価 (円)	梱包
429-004	1,800	小箱12個入×10箱入
材質		

ステンレス(SUS304)コ型枠
ベアリング入(真鍮受)ジュラコンU車42mm

耐荷重：2個 50kg ※耐荷重は社内調べ

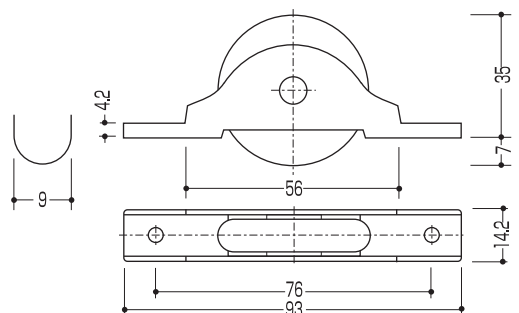

重量調整戸車 PH-42ADJ

鉄枠・ベアリング入ジュラコンPH車42mm

安全荷重：戸車2個で建具重量100kgまで対応

※耐荷重は社内調べ

コード番号	定価(円)	梱包
429-100	8,000	10個入



調整ネジ穴カバー
取り付けビス付き

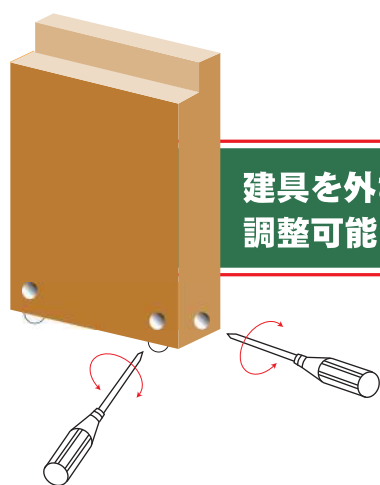
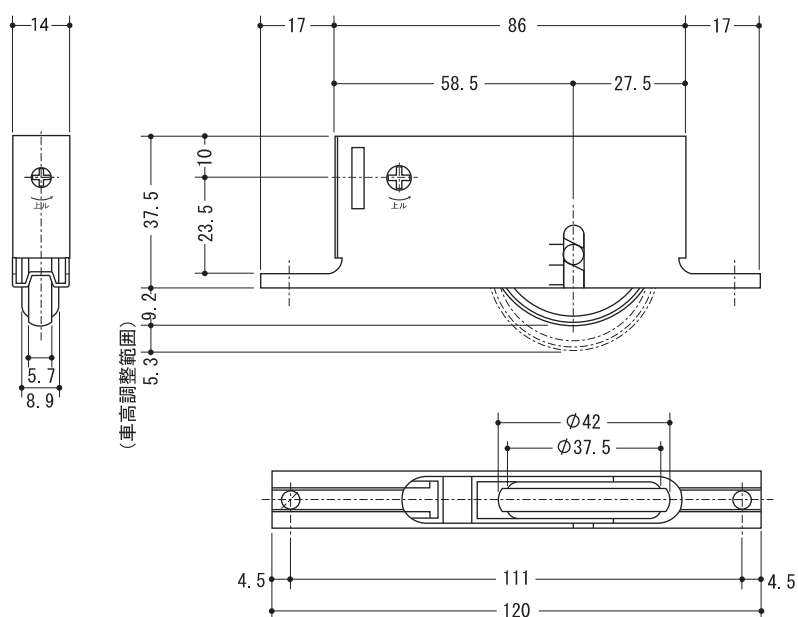

建具を外さなくても
調整可能!

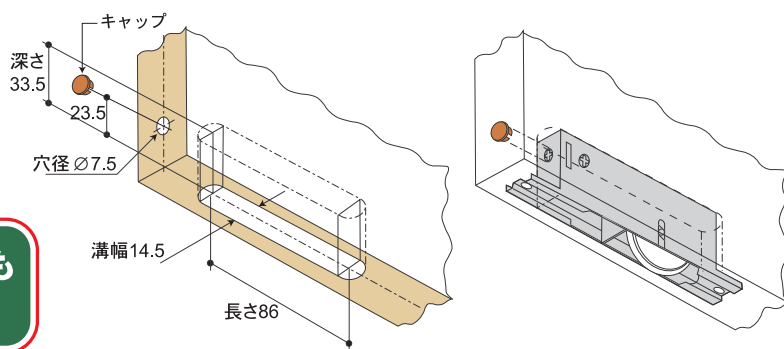

扉の溝底と戸車の上面が接する事が耐荷重の条件となります。

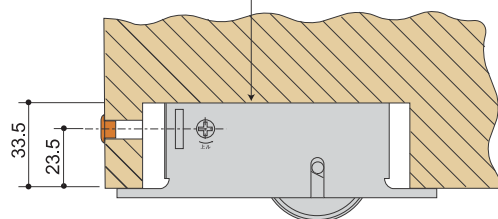

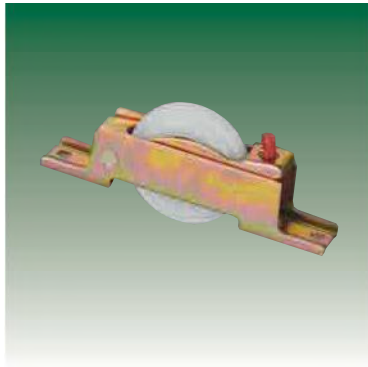

PH-33ADJ

コード番号	定価 (円)	梱包
429-009	620	小箱20個入×10箱入
材質		

調整 鉄クロメート コ型枠
ベアリング入ジュラコンPH車33mm

耐荷重：2個 30kg ※耐荷重は社内調べ

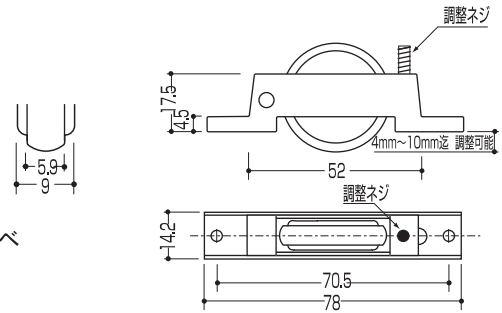

PH-33AD

コード番号	定価 (円)	梱包
429-011	740	小箱20個入×10箱入
材質		

調整ステンレス(SUS304)コ型枠
ベアリング入ジュラコンPH車33mm

耐荷重：2個 30kg ※耐荷重は社内調べ

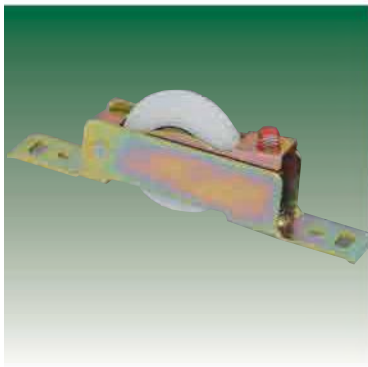
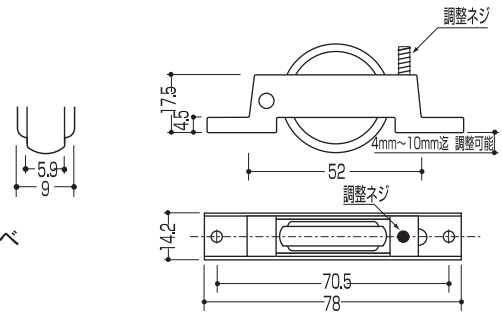

(S)PH-33ADJ 横調整機能付き

コード番号	定価 (円)	梱包
429-020	620	小箱20個入×10箱入
材質		

調整 鉄クロメート 平枠
ベアリング入ジュラコンPH車33mm

耐荷重：2個 30kg ※耐荷重は社内調べ

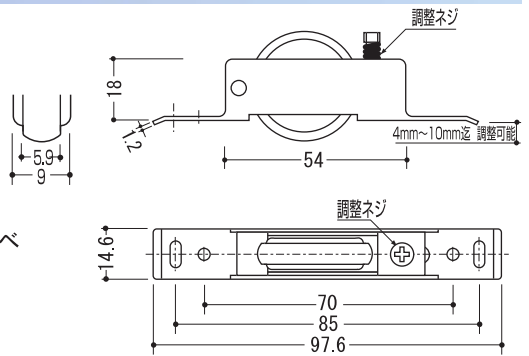

(S)PH-33AD 横調整機能付き

コード番号	定価 (円)	梱包
429-022	740	小箱20個入×10箱入
材質		

調整ステンレス(SUS304)平枠
ベアリング入ジュラコンPH車33mm

耐荷重：2個 30kg ※耐荷重は社内調べ

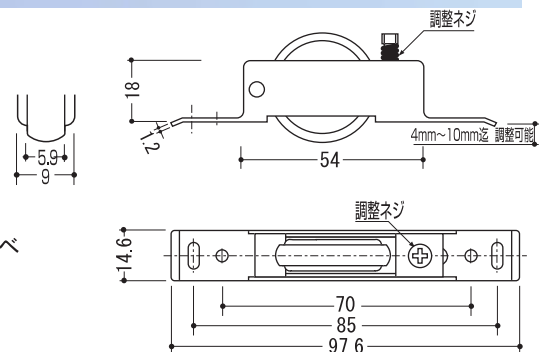

イーグル 調整式V戸車

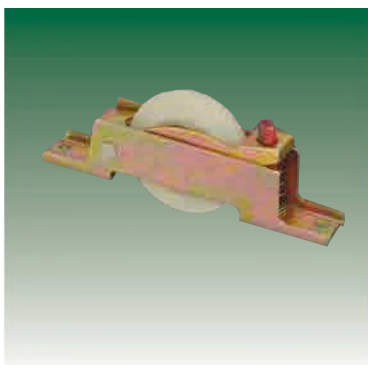

PH-33ADJS

コード番号	定価 (円)	梱包
429-010	650	小箱20個入×10箱入
材質		

調整 鉄クロメート コ型枠
ベアリング入 ナイロン PH車33mm

耐荷重：2個 30kg ※耐荷重は社内調べ

静音

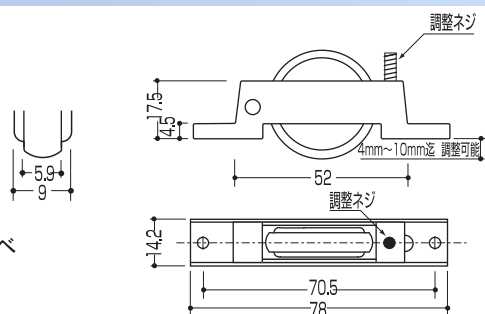

PH-33ADS

コード番号	定価 (円)	梱包
429-012	800	小箱20個入×10箱入
材質		

調整 ステンレス(SUS304)コ型枠
ベアリング入 ナイロン PH車33mm

耐荷重：2個 30kg ※耐荷重は社内調べ

静音

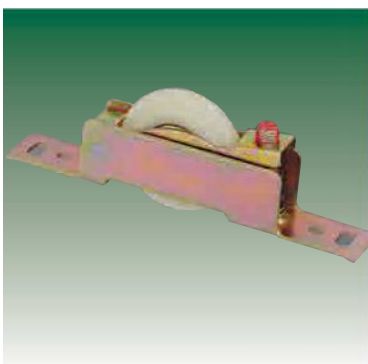
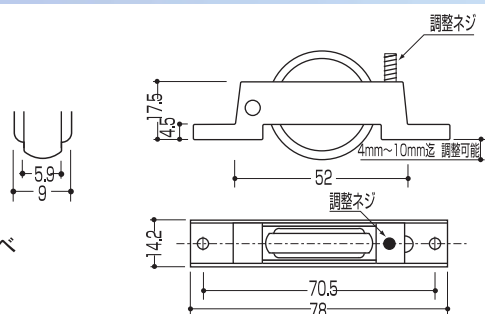

(S) PH-33ADJS

横調整機能付き

コード番号	定価 (円)	梱包
429-021	650	小箱20個入×10箱入
材質		

調整 鉄クロメート 平枠
ベアリング入 ナイロン PH車33mm

耐荷重：2個 30kg ※耐荷重は社内調べ

静音

※在庫無くなり次第廃番になります。

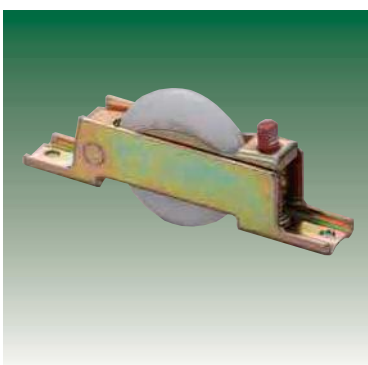
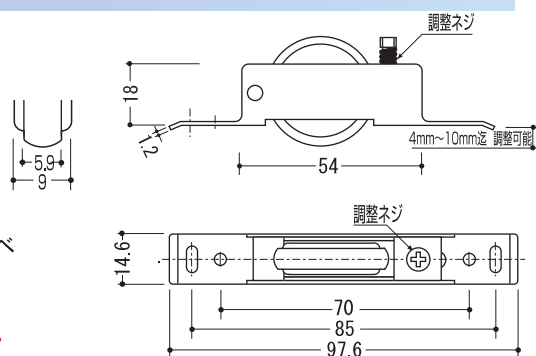

ADJ-33FE

コード番号	定価 (円)	梱包
	500	小箱20個入×10箱入
材質		

調整 鉄クロメート 平枠
ナイロンVカット車 33mm

耐荷重：2個 20kg ※耐荷重は社内調べ

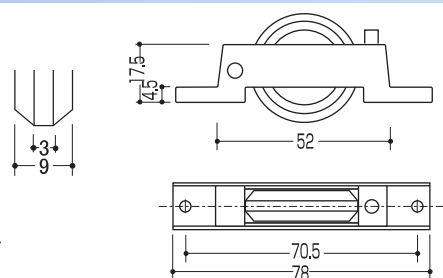

真鍮

BP-4

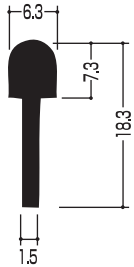

甲丸		サイズ	梱包	穴数
コード番号	定価 (円)			
426-001	6,000	1,670mm	20本	5
426-002	6,600	1,818mm	20本	5
426-003	9,300	2,580mm	10本	7
426-004	9,900	2,727mm	10本	7
426-005	12,600	3,480mm	10本	9
426-006	13,200	3,636mm	10本	9

BP-5

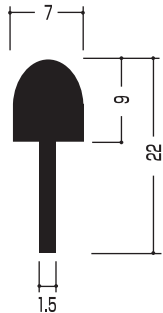

甲丸		サイズ	梱包	穴数
コード番号	定価 (円)			
426-021	8,480	1,818mm	20本	5
426-022	12,720	2,727mm	10本	7
426-023	16,960	3,636mm	10本	9

真鍮埋込み角レール

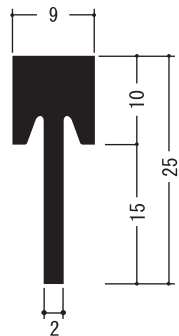

メーカー直送品

角	サイズ	梱包
定価 (円)		
13,600	1,820mm	20本
20,400	2,730mm	10本
27,200	3,640mm	10本

※送料別途かかります。

埋込み部、横穴なし (但し、切込み有り)

ステンレス (P-4)

新型埋込み足

ステンレス実用

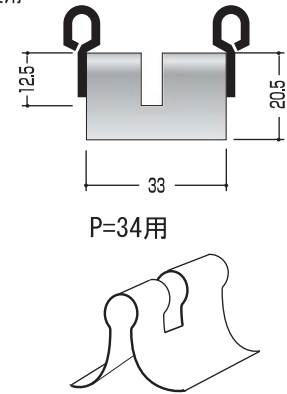
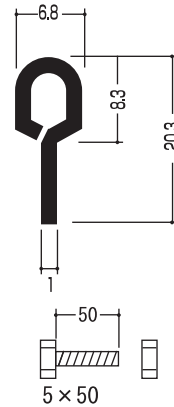

ステンレス (P-4)		サイズ	梱包	穴数
コード番号	定価 (円)			
426-013	3,080	1,700mm	20本	6
426-014	3,280	1,820mm	20本	6
426-015	4,780	2,600mm	10本	9
426-016	4,920	2,730mm	10本	9
426-017	6,470	3,510mm	10本	12
426-018	6,560	3,640mm	10本	12

新型埋込み足	426-019	350	梱包: 100個
※ボルト・ナットセットも御用意出来ます。			
	426-020	300	

ステンレス実用埋込みレール

ステンレス実用型 (足付)

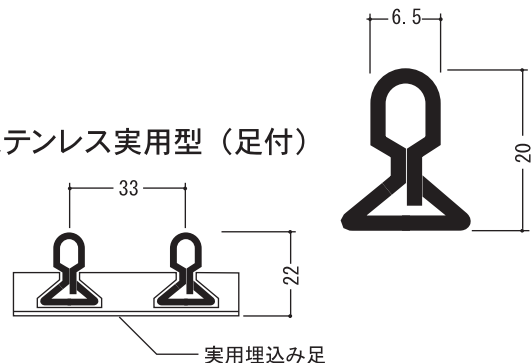

ステンレス実用埋込みレール		サイズ	梱包	備考
コード番号	定価 (円)			
426-030	5,000	1,820mm	20本	埋込み足2個付
426-031	7,500	2,730mm	20本	埋込み足3個付
426-032	10,000	3,640mm	20本	埋込み足4個付

実用埋込み足 1個 @ 70

イーグル 甲丸レール

真 鍍

真鍍切断1本に付き ¥400- 真鍍穴開け1ヶ所に付き ¥400-
ステン切断1本に付き ¥400- ステン穴開け1ヶ所に付き ¥800-

ハマ4号

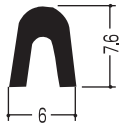

ハマ5号

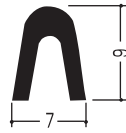

ハマ4号		ハマ5号		サイズ	梱 包		穴数
コード番号	定価 (円)	コード番号	定価 (円)		ハマ4号	ハマ5号	
424-022	2,000			1,700mm	50本	50本	6
424-023	2,120	424-029	3,080	1,818mm	50本	50本	6
424-024	3,100			2,600mm	50本	25本	9
424-025	3,180	424-031	4,620	2,727mm	50本	25本	9
424-026	4,200			3,500mm	50本	25本	11
424-027	4,240	424-033	6,160	3,636mm	50本	25本	12

#3



#4

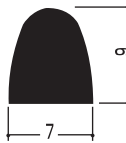

#5 ※準規格品

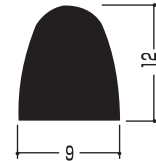

※16番又は17番のパネル釘をおすすめします。

#3		#4		#5		サイズ	梱 包	穴数
コード番号	定価 (円)	コード番号	定価 (円)	コード番号	定価 (円)			
424-052	4,800	424-055	7,200			1,818mm	25本	6
424-053	7,200	424-056	10,800			2,727mm	25本	9
424-054	9,600	424-057	14,400	424-081	33,000	3,636mm	25本	12

※長さ寸法は御指定により切断加工致します。

M0レール 7.5

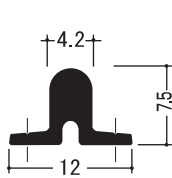

M0レール 9

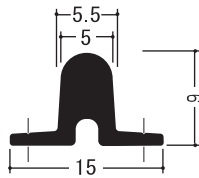

※真鍍釘付き

M0レール 7.5		M0レール 9		サイズ	梱 包
コード番号	定価 (円)	コード番号	定価 (円)		
436-020	8,200	436-023	12,400	2,000mm	10本
436-021	12,300	436-024	18,600	3,000mm	10本
436-022	16,400	436-025	24,800	4,000mm	10本

ジョイントピン

436-026

300

梱包： 10本

ステンレス

※長さ寸法は御指定により切断加工致します。

ステン18.8CR

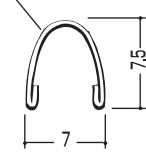

オールステン7.5mm

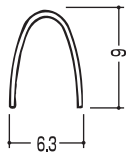

オールステン9mm

オールステン7.5mm			オールステン9mm		
コード番号	定価 (円)	サイズ	コード番号	定価 (円)	サイズ
424-000	1,600	1,700mm			
424-002	1,720	1,818mm	424-016	2,920	1,820mm
424-005	2,480	2,600mm			
424-007	2,580	2,727mm	424-017	4,380	2,730mm
424-010	3,360	3,500mm			
424-012	3,440	3,636mm	424-018	5,840	3,640mm

※16番又は17番のパネル釘をおすすめします。

DS-1463

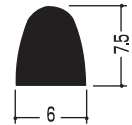

梱包数 20本

DS-1463		サイズ
コード番号	定価 (円)	
424-021	20,000	3,640mm

※長さ寸法は御指定により切断加工致します。

シルバーメッキ (鉄)

7 B

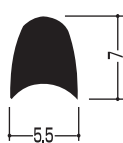

9 A

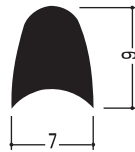

7 B		9 A		サイズ	梱 包	
コード番号	定価 (円)	コード番号	定価 (円)		7B	9A
424-041	1,850	424-047	3,650	1,818mm	50本	50本
424-043	2,780	424-049	5,480	2,727mm	50本	25本
424-045	3,700	424-051	7,300	3,636mm	50本	25本

アルミ (アルマイト仕上げ) * シルバー

AL-7.5



AL-7.5		サイズ	梱 包
コード番号	定価 (円)		
424-035	840	1,818mm	50×4束
424-037	1,260	2,727mm	50×2束
424-039	1,680	3,636mm	50×2束

真鍮丸レール



※穴明け加工済

8mm丸		7mm丸		サイズ	梱包	
コード番号	定価 (円)	コード番号	定価 (円)		8mm丸	7mm丸
425-003	4,600	425-000	4,320	1,670mm	25本	50本
425-004	7,140	425-001	6,700	2,580mm	25本	50本
425-005	9,660	425-002	9,080	3,480mm	25本	50本

真鍮8角レール

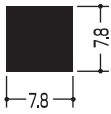

※穴明け加工済

7.8×7.8		サイズ	梱包
コード番号	定価 (円)		
425-006	5,600	1,700mm	25本
425-007	6,080	1,818mm	25本
425-008	8,680	2,600mm	25本
425-009	9,120	2,727mm	25本
425-010	11,760	3,500mm	25本
425-011	12,160	3,636mm	25本

別注 角レール

真鍮角棒

ステンレスSUS304 (コールド)

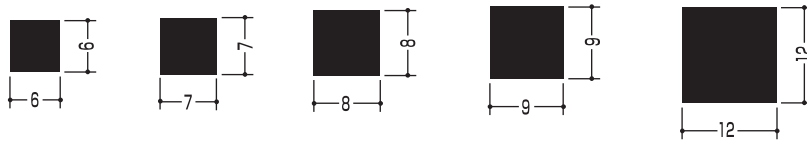

脱輪防止に効果的!

- 長さ寸法は御指定により切断加工致します。
- 釘穴又はビス穴は御指定ピッチにて製作いたします。
- 真鍮は磨き、ステンはHLも御用意できます。
- サイズはL = 4000mmです。

※ビスは付いておりません。

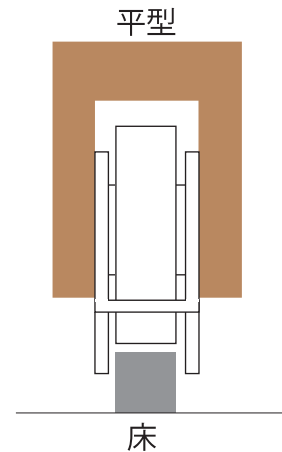
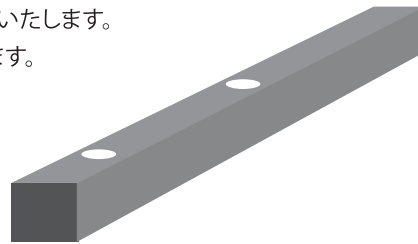

イーグル 網戸レール・Tバー

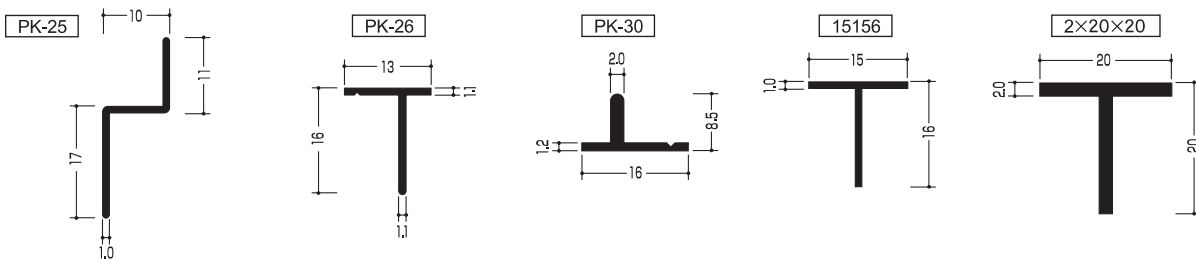

色	PK-25		PK-26		PK-30		15156		2×20×20		サイズ
	コード番号	定価 (円)	コード番号	定価 (円)	コード番号	定価 (円)	コード番号	定価 (円)	コード番号	定価 (円)	
シルバー	639-000	2,100	639-002	1,820	639-004	2,380	639-302	1,400	639-314	2,900	4,000mm
ブロンズ	639-001	2,600	639-003	2,480	639-005	2,840	639-303	1,700			4,000mm
	梱包: 50本		梱包: 50本		梱包: 50本		梱包: 50本		梱包: 20本		

イーグル ステンレス玄関用レール

YK-17

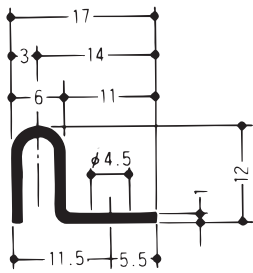

ビスピッチ
 2M 6穴 350 ピッチ
 3M 9穴 350 ピッチ
 4M 12穴 350 ピッチ

YK-41

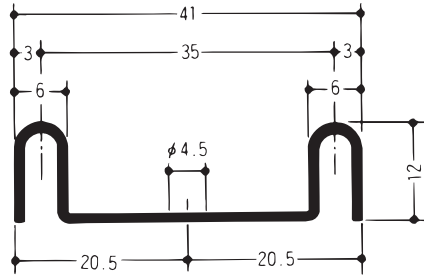

ビスピッチ
 2M 6穴 350 ピッチ
 3M 9穴 350 ピッチ
 4M 12穴 350 ピッチ

SUS 304ヘアーライン t=1.0mm

●穴開加工済み

YK-17		YK-41		サイズ	梱包
コード番号	定価 (円)	コード番号	定価 (円)		
436-300	4,600	436-303	8,800	2,000mm	10本
436-301	6,900	436-304	13,200	3,000mm	10本
436-302	9,200	436-305	17,600	4,000mm	10本

イーグル ステンレス敷居用レール

YK-39

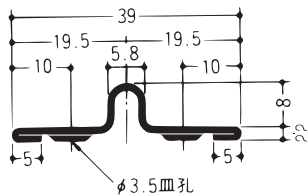

SUS 304ヘアーライン t=1.0mm

●穴開加工済み

ビスピッチ
 2M 12穴 337 ピッチ
 3M 16穴 384 ピッチ
 4M 24穴 335 ピッチ

S-30

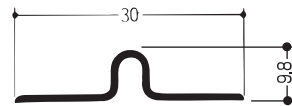

SUS 304ヘアーライン t=0.8mm

●穴なし

※受注生産品

YK-78

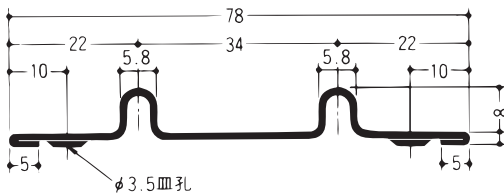

ビスピッチ
 2M 12穴 337 ピッチ
 3M 16穴 384 ピッチ
 4M 24穴 335 ピッチ

S-100

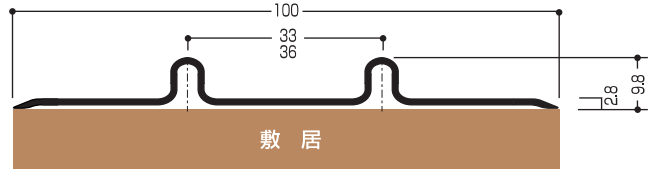

※受注生産品

YK-39		YK-78		サイズ	梱包
コード番号	定価 (円)	コード番号	定価 (円)		
436-306	15,200	436-309	20,000	2,000mm	10本
436-307	22,800	436-310	30,000	3,000mm	10本
436-308	30,400	436-311	40,000	4,000mm	10本

イーグル アルミ敷居用レール

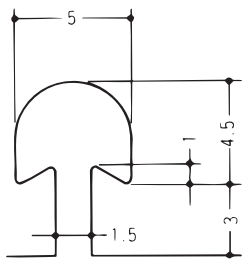

MA-9721 (2列レール)

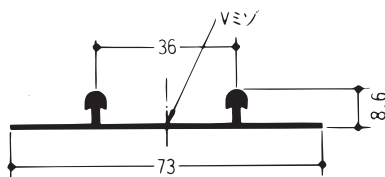

MA-9722 (2列レール)

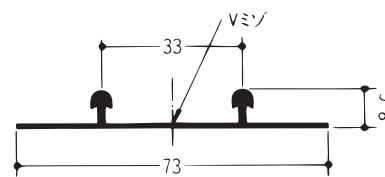

MA-9723 (1列レール)

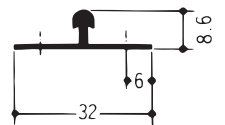

色	MA-9721		MA-9722		MA-9723		サイズ
	コード番号	定価 (円)	コード番号	定価 (円)	コード番号	定価 (円)	
シルバー	436-002	7,000	436-005	7,000	436-008	3,600	4,000mm
ブロンズ	436-003	8,000	436-006	8,000	436-009	4,000	4,000mm
		梱包: 20本		梱包: 20本		梱包: 40本	

在庫品

イーグル Uステン敷居用レール (HL)

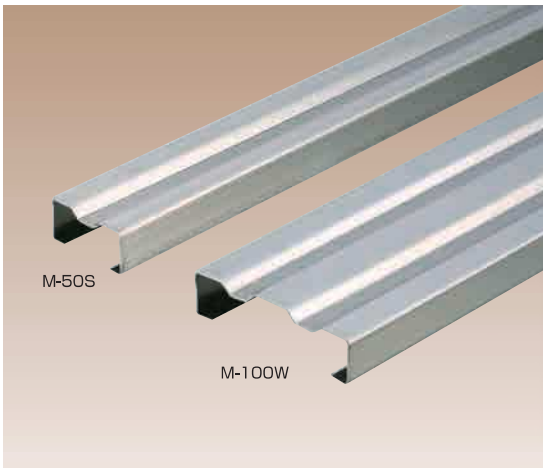

M-50S (シングル)

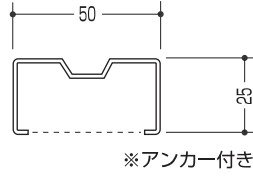

M-50S		厚み(mm)	サイズ(mm)	梱包
コード番号	定価(円)			
436-500	13,440	1.2	1830	10本
436-503	14,400	1.2	2010	10本
436-501	18,240	1.2	2440	10本
436-504	23,560	1.2	3010	6本
436-502	32,160	1.2	3650	6本
436-505	33,120	1.2	4010	6本

M-100W (ダブル)

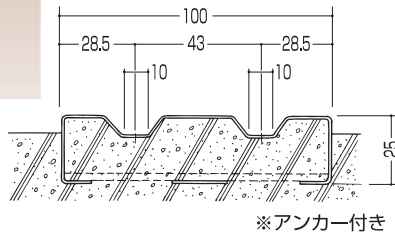

M-100W		厚み(mm)	サイズ(mm)	梱包
コード番号	定価(円)			
436-506	16,800	1.2	1830	6本
436-509	18,240	1.2	2010	6本
436-507	22,080	1.2	2440	6本
436-510	34,560	1.2	3010	4本
436-508	36,480	1.2	3650	4本
436-511	45,120	1.2	4010	4本

受注生産品

100幅Wタイプ (芯々39mm)

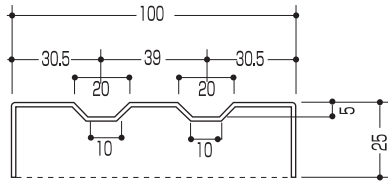

100幅Wタイプ (芯々36mm)

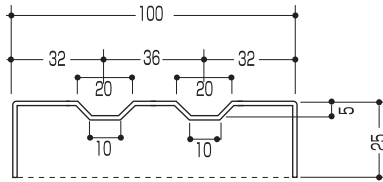

100幅Wタイプ (芯々33mm)

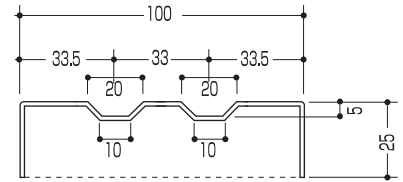

最小加工寸法 (HL)

センター芯Sタイプ

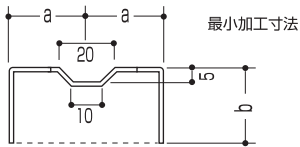

板厚	a	b
1.2	18	15
1.5	18.5	16
2.0	19	17

偏芯Sタイプ

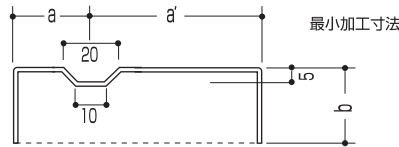

板厚	a	b
1.2	18	15
1.5	18.5	15
2.0	19	17

Wタイプ

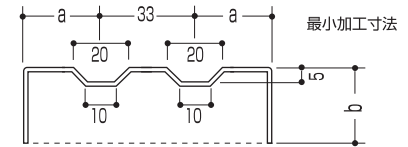

板厚	a	b
1.2	18	15
1.5	18.5	15
2.0	19	17

「コンクリート」用

「コンクリート」用

木
部
用

イーグル ステンレス敷居用レール

在庫品

イーグル W型ステンレール (HL)

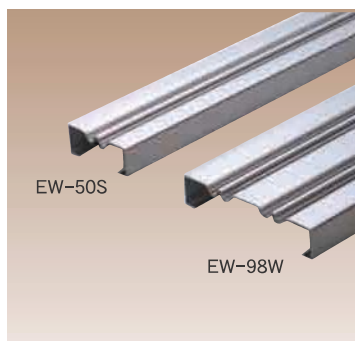

EW-98W
(コンクリート用)

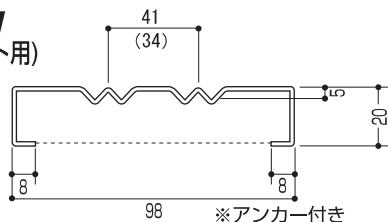

EW-50S
(コンクリート用)

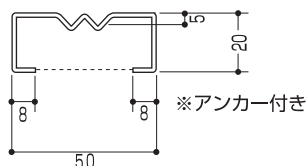

EW-98W				
コード番号	定価 (円)	厚み(mm)	サイズ(mm)	梱包
436-603	22,400	1.2	2000	6本
436-604	34,700	1.2	3000	6本
436-605	49,300	1.2	4000	2本

※ピッチ34mmも有ります。
※ピッチ34mmは納期3日~4日かかります。

EW-50S				
コード番号	定価 (円)	厚み(mm)	サイズ(mm)	梱包
436-600	16,800	1.2	2000	6本
436-601	26,100	1.2	3000	6本
436-602	37,000	1.2	4000	2本

※別注寸法 カット賃 定価 ¥1600

W・Uステンレス戸車 (W型ステンレス・Uステンレス兼用戸車)

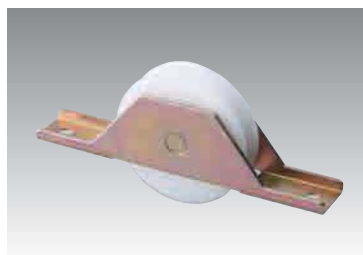

WU-45J

WU-45J		
コード番号	定価 (円)	梱包
429-101	920	小箱12個入×20箱入

鉄クロメートコ型枠
ジュラコン戸車45mm

※耐荷重: 2個 30kg (社内調べ)

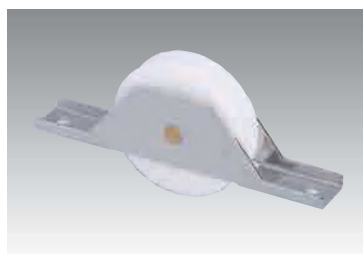
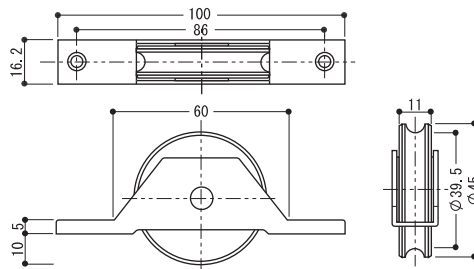

WU-45

WU-45		
コード番号	定価 (円)	梱包
429-102	2,200	小箱12個入×20箱入

ステンレス(SUS304)コ型枠
ベアリング入(真鍮受) ジュラコン戸車45mm

※耐荷重: 2個 40kg (社内調べ)

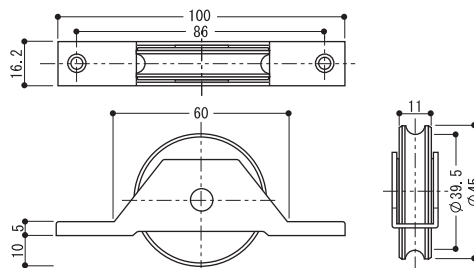

受注生産品

W型ステンレスレール

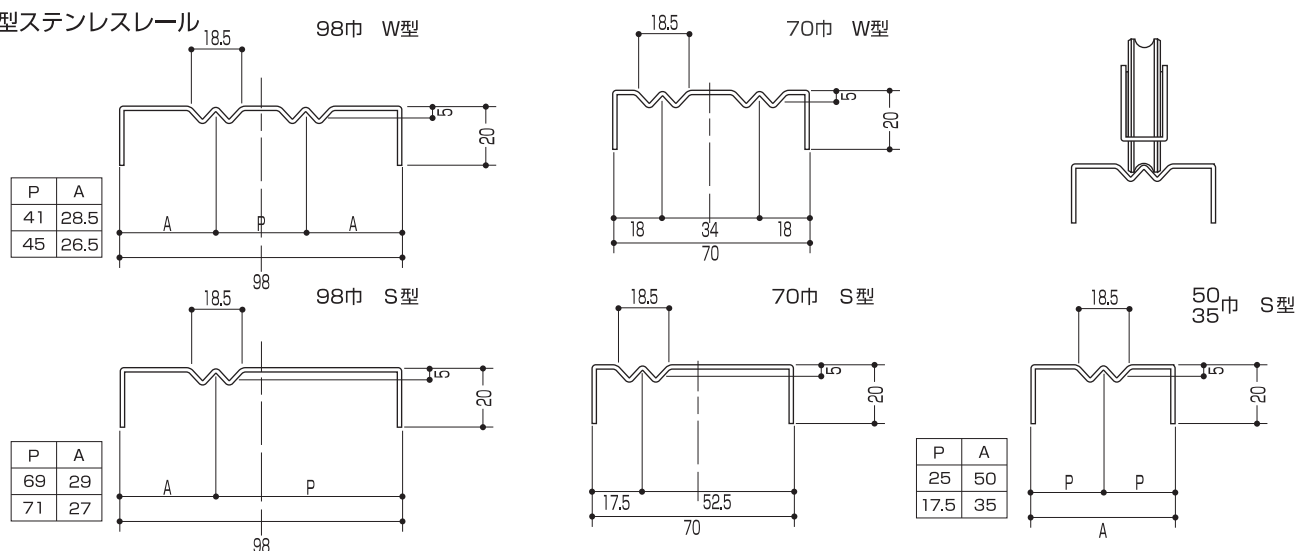

在庫品

イーグル ステンレス敷居用レール (HL)

STMV S-50 (木部用)

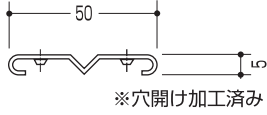

STMV S-50				
コード番号	定価 (円)	厚み(mm)	サイズ(mm)	梱包
436-512	17,200	1.0	2000	10本
436-513	26,000	1.0	3000	10本
436-514	46,000	1.0	4000	10本

STMV S-39 (木部用)

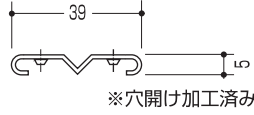

STMV S-39				
コード番号	定価 (円)	厚み(mm)	サイズ(mm)	梱包
436-524	21,000	1.0	2000	10本

STMV W-100 (木部用)

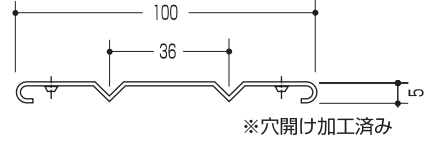

STMV W-100				
コード番号	定価 (円)	厚み(mm)	サイズ(mm)	梱包
436-515	24,400	1.0	2000	10本
436-516	36,400	1.0	3000	10本
436-517	55,600	1.0	4000	10本

STMV型取付け図

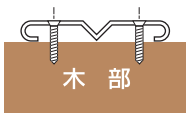

STKV S-50 (コンクリート用)

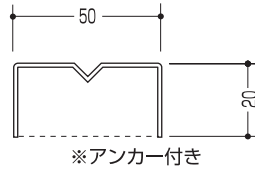

STKV S-50				
コード番号	定価 (円)	厚み(mm)	サイズ(mm)	梱包
436-518	20,400	1.0	2000	10本
436-519	30,400	1.0	3000	10本
436-520	47,200	1.0	4000	10本

STKV W-100 (コンクリート用)

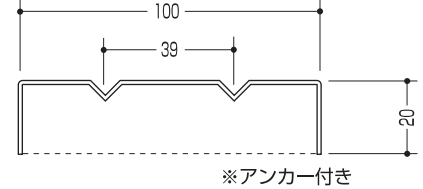

STKV W-100				
コード番号	定価 (円)	厚み(mm)	サイズ(mm)	梱包
436-521	27,200	1.0	2000	10本
436-522	40,800	1.0	3000	10本
436-523	61,200	1.0	4000	10本

受注生産品

イーグル ステンレス敷居用レール (HL)

S-50V-MT (木部用)

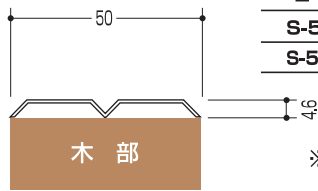

S-50V-MT	
コード番号	厚み(mm)
S-50V-MT	1.0
S-50V-MT2	1.2

S-100V-MT (木部用)

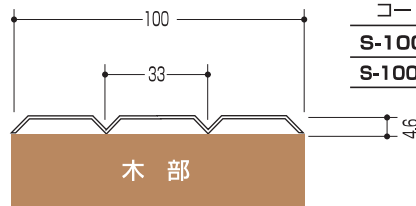

S-100V-MT	
コード番号	厚み(mm)
S-100V-MT	1.0
S-100V-MT2	1.2

最小加工寸法 (HL)

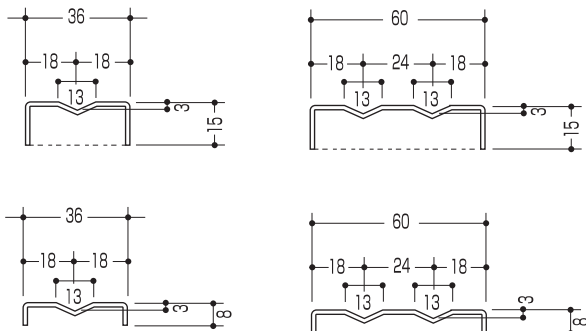

一般サイズ

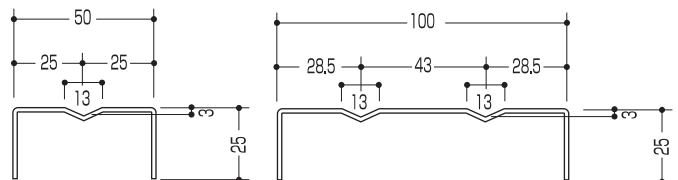

イーグル ステンレス敷居用レール

受注生産品

(HL)

S-1015-B(コンクリート用)

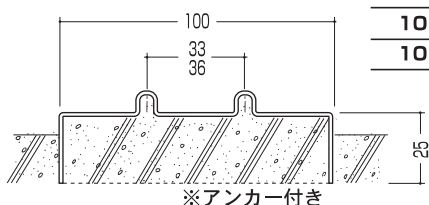

S-1015-B	
コード番号	厚み(mm)
1015-B	1.0
1015-B2	1.2

S-1015-C(木部用)

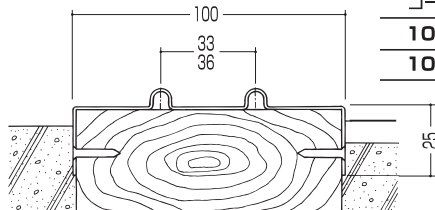

S-1015-C	
コード番号	厚み(mm)
1015-C	1.0
1015-C2	1.2

S-1015-D(コンクリート用)

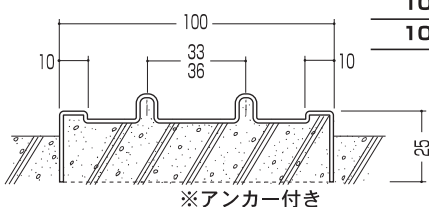

S-1015-D	
コード番号	厚み(mm)
1015-D	1.0
1015-D2	1.2

S-1015-E(木部用)

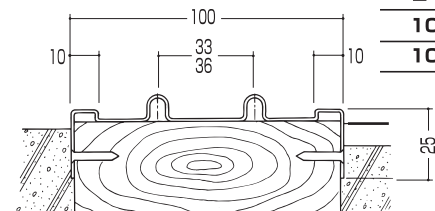

S-1015-E	
コード番号	厚み(mm)
1015-E	1.0
1015-E2	1.2

HS・HW型取付け図

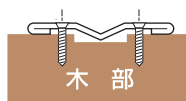

- 材質：SUS304
- 厚み(mm)：0.8/1.0/1.2/1.5
- 各寸法は、標準寸法ですので、寸法違いについてはご指定下さい。
- 御注文には、材質、厚み、L(全長)をご指定下さい。
- 1本から製作できます。
- 玄関入口ハキダシ付、水切りも製作いたします。
- 1連・3連・4連・5連も製作いたします。

HS型ステンレスレール

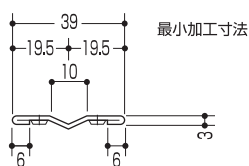

HW型ステンレスレール

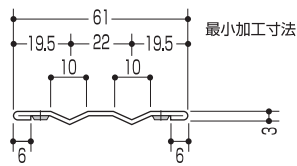

YK型ステンレスレール

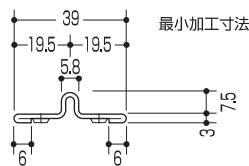

YK型ステンレスレール

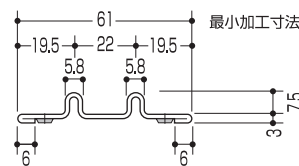

KC型ステンレスレール

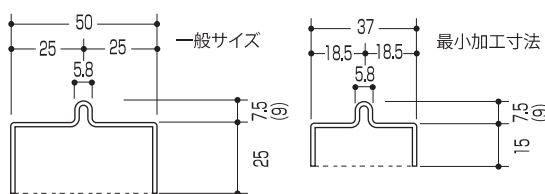

KC型ステンレスレール

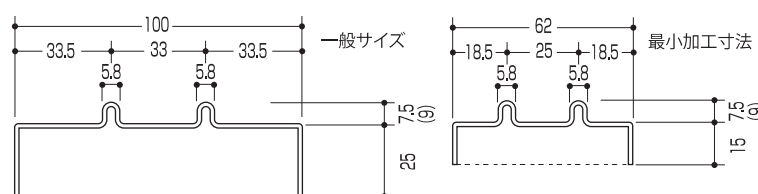

KM型ステンレスレール

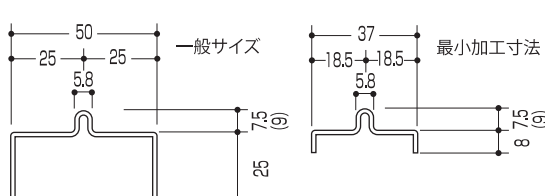

KM型ステンレスレール

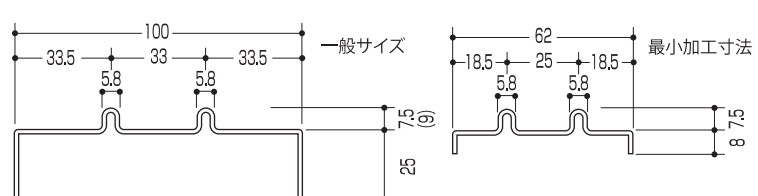

コンクリート用

木部用



ETD36	うす茶	黄	黒	白	赤	青	桃	緑
ETD25	うす茶	黄	黒	白				

建具大手 (小口) に取り付けることで衝撃吸収・指詰め防止等の効果を発揮します!

安心の
信頼の日本製品
中空構造

衝撃を
軟質エラストマー
吸収

汚れが
表面EVAコーティング
つきにくい

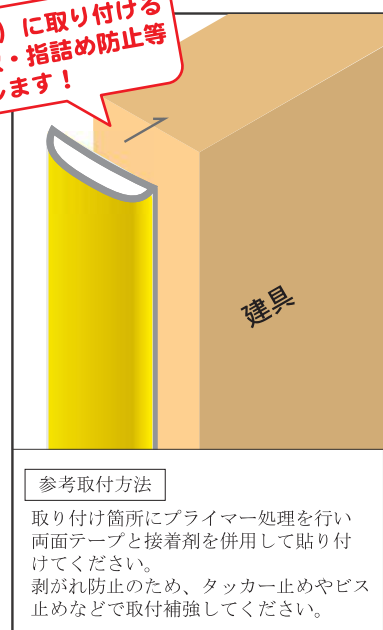
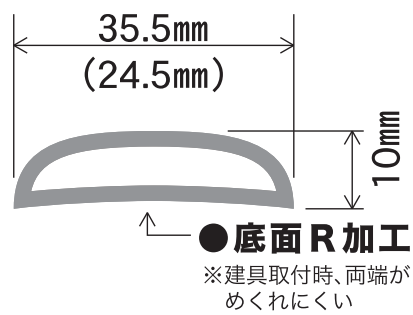

フェアリー戸当り ETD36

コード番号	定価(円)	色	サイズ(mm)	梱包
999-037	4,330	うす茶	2450	16本
999-033	4,330	黄	2450	16本
999-030	4,330	黒	2450	16本
999-036	4,330	白	2450	16本
999-031	4,330	赤	2450	16本
999-032	4,330	青	2450	16本
999-035	4,330	桃	2450	16本
999-034	4,330	緑	2450	16本

フェアリー戸当り ETD25

コード番号	定価(円)	色	サイズ(mm)	梱包
999-052	3,800	うす茶	2450	25本
999-053	3,800	黄	2450	25本
999-050	3,800	黒	2450	25本
999-051	3,800	白	2450	25本

フェアリー戸当り専用テープ

コード番号	定価(円)	サイズ(mm)
ETD36用 902-020	2,000	32mm幅×10m巻
ETD25用 902-021	1,350	20mm幅×10m巻

イーグル アルミ小口カブセアングル・Tバー

フローリングの小口に・・・かぶせる!!

アルミ小口カブセアングル 1215

アルミ小口カブセTバー 1510

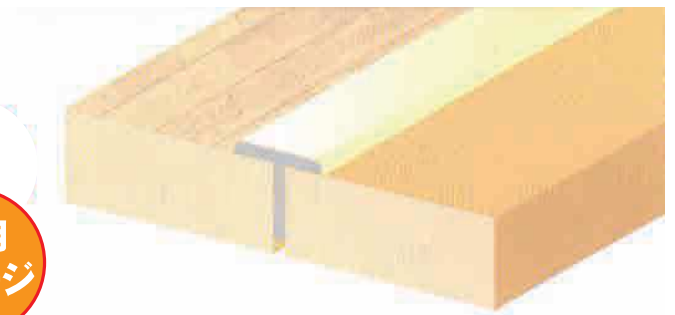
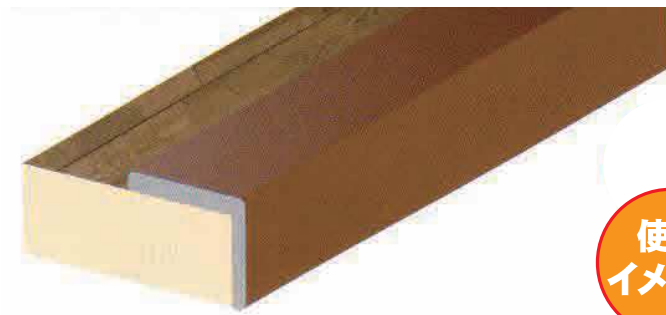

使用
イメージ

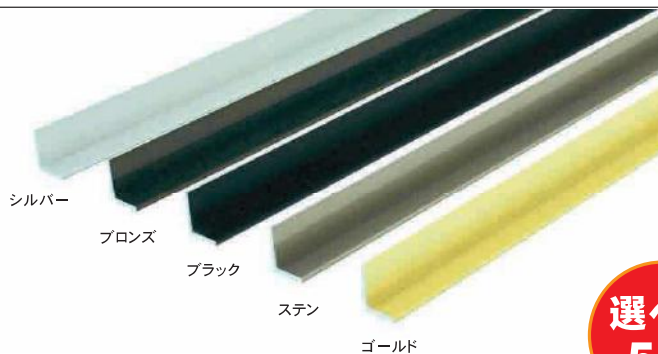

シルバー
ブロンズ
ブラック
ステン
ゴールド

※写真は実際の色とは異なります。

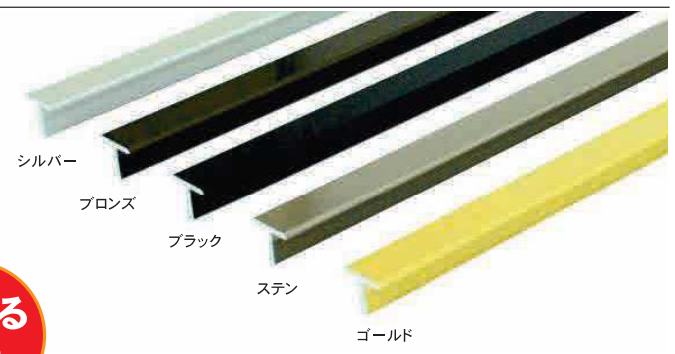

シルバー
ブロンズ
ブラック
ステン
ゴールド

※写真は実際の色とは異なります。

選べる
5色

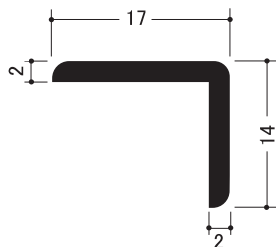

アルミ小口カブセアングル 1215

コード番号	色	定価 (円)	サイズ (mm)	梱包
637-509	シルバー	2,700	4005	30本
637-511	ブロンズ	3,000	4005	30本
637-513	ブラック	3,300	4005	30本
637-515	ステン	3,300	4005	30本
637-522	ゴールド	4,000	4005	30本

※ゴールドは在庫無くなり次第廃番になります。

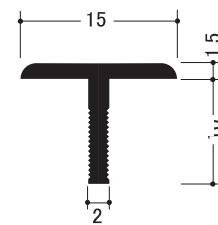

アルミ小口カブセTバー 1510

コード番号	色	定価 (円)	サイズ (mm)	梱包
637-530	シルバー	2,000	4005	40本
637-531	ブロンズ	2,200	4005	40本
637-532	ブラック	2,600	4005	40本
637-533	ステン	2,600	4005	40本
637-534	ゴールド	3,100	4005	40本

※ゴールドは在庫無くなり次第廃番になります。

イーグル スペース棚板

- ★切断して設置するだけ！
- ★木製より軽量・泥汚れ洗えます
- ★玄関収納の味方
- ★樹脂製なのでお手入れ楽々！
- ★空間になじむ3色
- ★軽くて丈夫

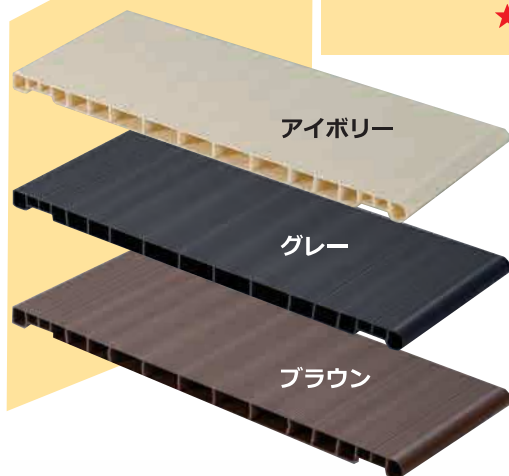

スペース棚板

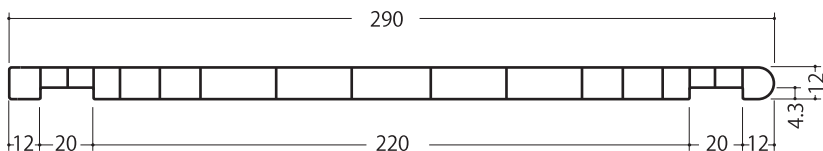

塩ビ	コード番号	定価(円)	サイズ(mm)	色	梱包
スペース棚板	185-000	3,100	1900	アイボリー	10
	185-001	3,100	1900	グレー	10
	185-002	3,100	1900	ブラウン	10

- 材質 PVC棚板
- サイズ W290mm×L1900mm
- 色 カラー全3色(アイボリー・グレー・ブラウン)
- 用途 玄関収納用棚板(シューズボックス等あらゆる空間に)
- たわみについて 樹脂製の為、自重及びシューズの重さでたわみが生じます。
L700mm以上で使用の場合はたわみ緩和用鉄芯(別売品)の使用をおすすめします。
- 注意 直射日光・高温を避けて下さい。変形の恐れがあります。
平らな場所に平置きして下さい。立てかけますと変形の恐れがあります。

棚板用鉄芯

- 用途 棚板のたわみ緩和用

スペース棚板用受け

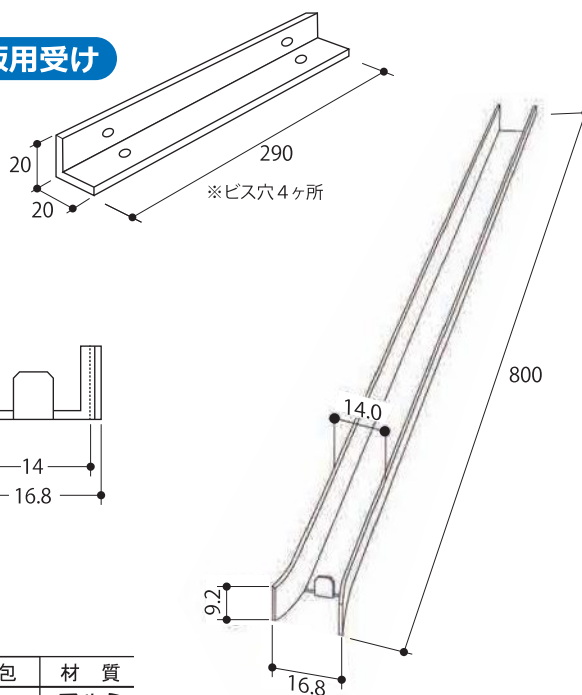

コ型補強材

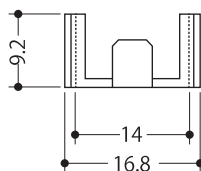

	コード番号	定価(円)	サイズ(mm)	色	梱包	材質
スペース棚板用受け	185-010	800	290	シルバー	10	アルミ
コ型補強材	185-011	700	800		10	鉄

メープル白木レール

住まいの隠れ



アルミブロックレール



V戸車
PH-33



AERALレール



ブロック戸車
BR-33

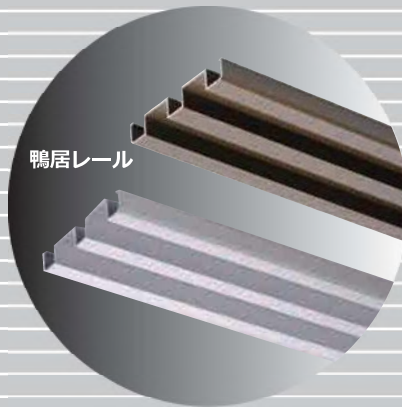

鴨居レール



フレ止めガイド
BR-25SP3

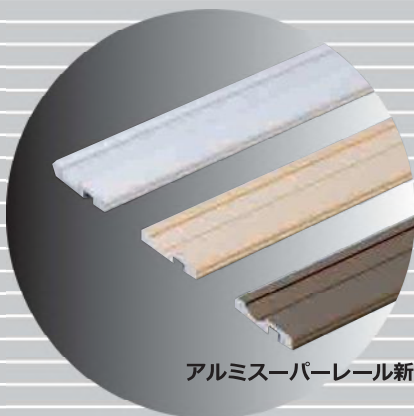

アルミスーパーレール新型7分



調整式ブロック戸車
BR-33AD

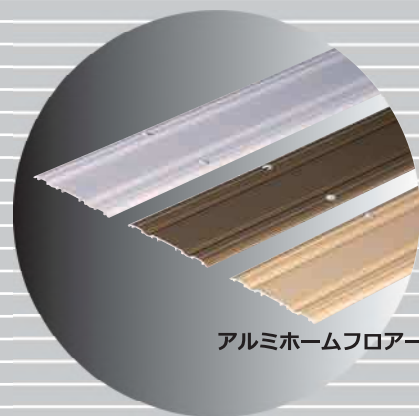

アルミホームフローアーレール

た演出家!

INDEX

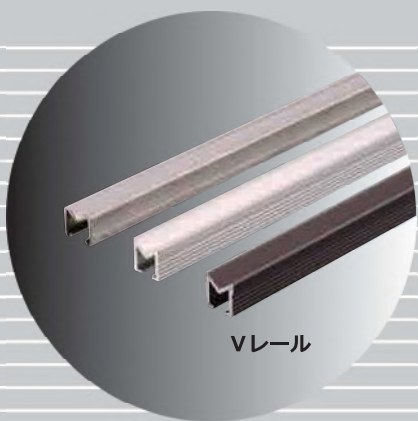

Vレール

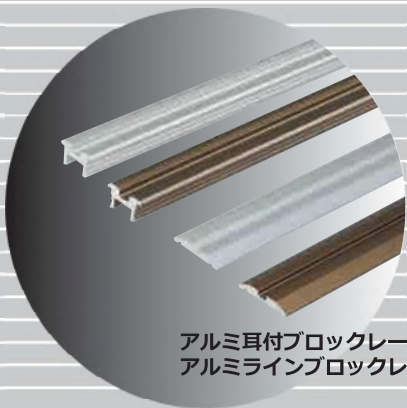

アルミ耳付ブロックレール
アルミラインブロックレール



エクスブロックレール

イーグル アルミ鴨居レール	1	2
イーグル カモイレール	3	4
イーグル AERAレール	5	6
イーグル アルミホームフロアーレール	7	8
イーグル アルミフロアーレール	9	
イーグル メープルアルミフロアーレール	10	
イーグル ラインレール・アルミ敷居埋込みレール	11	
イーグル アルミブロックレール	12	
イーグル アルミ耳付ブロックレール ステンブロックレール	13	
イーグル エクスブロックレール	14	
イーグル 吊戸フレ止めガイド	15	
イーグル ブロック戸車	16	17
イーグル メープル白木ハイタッチレール	18	
イーグル Vレール	19	20 22
イーグル 耳付Vレール	21	
イーグル アルミスーパーレール	23	
イーグル RSレール 木製スーパーレール	24	
イーグル 塩ビスーパーレール	25	
イーグル スペリ	26	
イーグル V戸車	27	28 29
イーグル 重量調整戸車	30	
イーグル 調整式V戸車	31	32
イーグル 埋込レール	33	
イーグル 甲丸レール	34	
イーグル 丸棒・角棒 網戸レール・Tバー	35	
イーグル ステンレス玄関用・敷居用レール	36	
イーグル アルミ敷居用レール	36	
イーグル ステンレス敷居用レール	37	38 39 40
イーグル フェアリー戸当り	41	
イーグル アルミ小口カブセアングル・Tバー	42	
イーグル スペース棚板	43	